

EHEIM

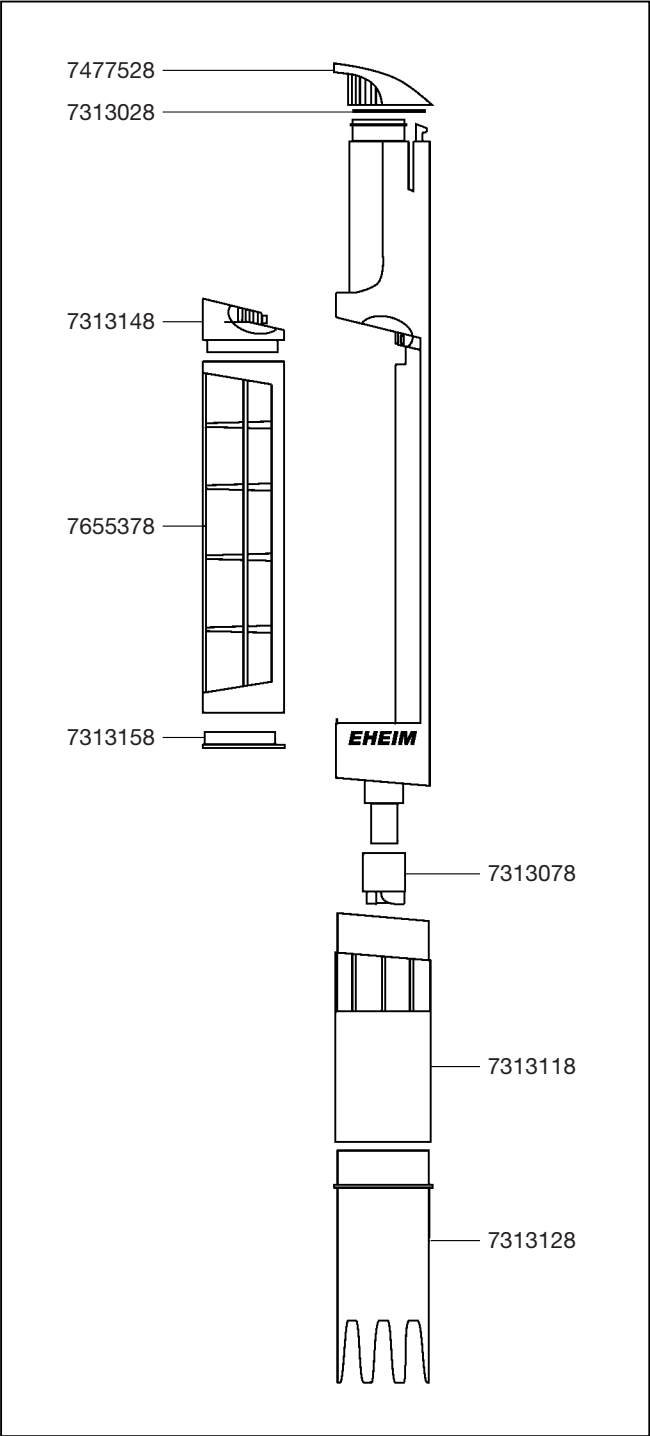

3531

Schlammabsauger	D
Automatic gravel cleaner	GB/USA
Aspirateur	F
Vuilzuiger	NL
Slamsugare	S
Slamsuger	N
Lietemuri	FIN
Slamsuger	DK
Aspirasedimenti	I
Aspirador	E
Aspirador	P
Απορροφητήρας λάσπης	GR
Kalový odsavač	CZ
Iszapfelszívó	H
Odsysacz mułu	PL
Odsávač kalov	SK
Naprava za odsesavanje blata	SLO
Сифон	RUS
淤泥抽吸器	CHIN



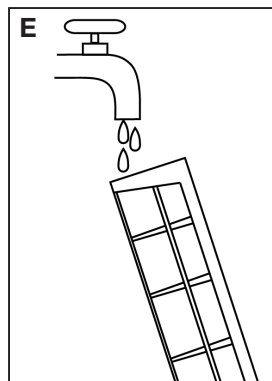
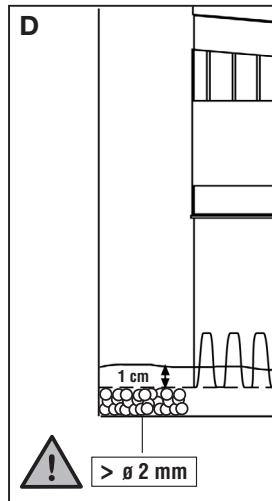
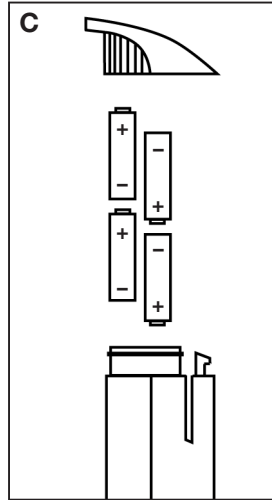
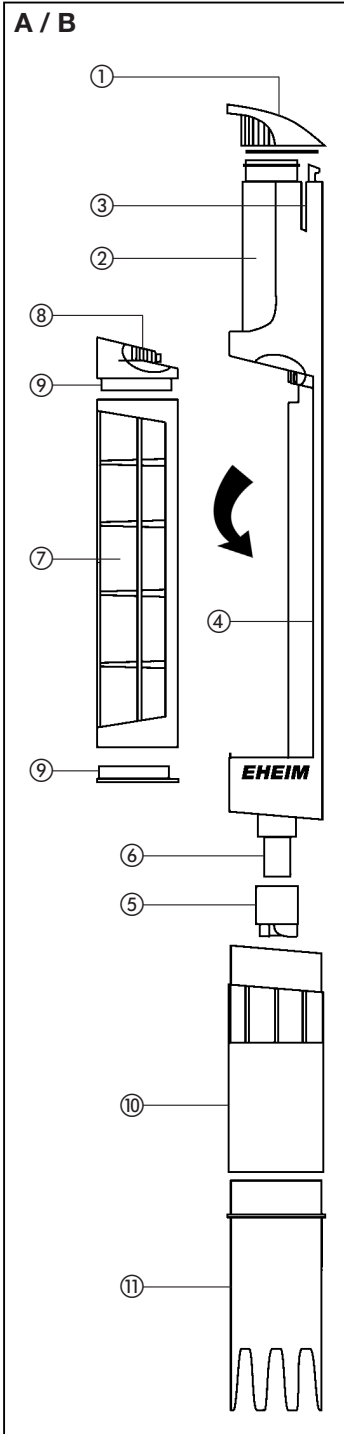







Funktion

- A** ① Batteriefachdeckel mit Taster ② Batteriefach ③ Entriegelungstaste
④ Gehäuse ⑤ Flügelrad ⑥ Flügelradaufnahme ⑦ Filterelement ⑧ Ver-
rastung ⑨ Deckel (oben und unten) ⑩ Ansaugdüse ⑪ Verlängerungs-
düse.

Sicherheitshinweise

-  **Der Schlammabsauger ist für Süß- und Meerwasseraquarien mit einer Wassertiefe bis ca. 60 cm einsetzbar.**
-  **Aquarienkies-Körnung nicht kleiner als \varnothing 2 mm. Zur Reinigung von Sandboden nicht geeignet.**
-  **Bei längerem Nichtgebrauch Batterien entfernen! Für Schäden, die durch ausgelaufene Batterien oder Akkus entstanden sind, übernimmt EHEIM keine Gewährleistung!**
-  **Umwelthinweis: Verbrauchte oder defekte Batterien nicht in den Hausmüll werfen! Geben Sie bei Neukauf die alten Batterien bei Ihrem Händler oder an den öffentlichen Sammelstellen ab.**
-  **Gerät – oder Teile davon – nicht in der Spülmaschine reinigen. Nicht spülmaschinenbeständig!**
-  **Dieses Produkt nicht mit dem normalen Hausmüll entsorgen. Führen Sie es Ihrer örtlichen Entsorgungsstelle zu.**

Montage

- B** Flügelrad auf Flügelradaufnahme setzen und Ansaugdüse mit dem Gehäuse zusammenstecken.

Einlegen der Batterien (4 Stück Mignonzellen 1,5 V)

- C** Batteriefachdeckel durch Druck auf die Entriegelungstaste abziehen. Batterien gemäß der Pol-Kennzeichnung +/– einlegen.

Achtung: Bei falsch eingelegten Batterien dreht sich das Pumpenrad in die falsche Richtung, wodurch die Saugleistung verringert wird.

Achten Sie darauf, dass keine Feuchtigkeit in das Batteriefach gelangt und dass beim Schließen der Dichtring korrekt sitzt. Die Entriegelungstaste muss dabei spürbar wieder einrasten.

Die mitgelieferten Alkali-Batterien reichen für eine Betriebsdauer von ca. 4 Std., bei Verwendung von Nickel-Cadmium Akkus beträgt die Laufzeit ca. 2 Stunden.

Bodengrundreinigung

- D** Nachdem die Ansaugdüse – und bei Bedarf auch die Verlängerungsdüse – auf die Pumpenkammer gesteckt sind, ist das Gerät betriebsbereit. Zur Reinigung des Bodengrundes wird mit der Ansaugdüse die Grundsicht ca. 1 cm tief gelockert, wobei der Mulm aufwirbelt und in die Saugströmung der Pumpe gelangt. Damit bleiben die nützlichen Bakterien im unteren Bodenbereich in ihrer Funktionsweise erhalten.

Über den wasserdichten Taster lässt sich der Schlammabsauger bequem ein- und ausschalten. Beim Ausschalten fällt angesaugter Kies auf den Boden zurück. Den Bodenbereich an einer Stelle so lange reinigen, bis das Wasser in der Ansaugdüse klar ist.

Reinigung des Filterelements

- E** Die beiden seitlichen Verrastungen drücken und Filterelement abziehen. Das Gerät selbst kann dabei im Aquarium stehen bleiben. Einen oder beide Deckel am Filterelement abnehmen und den angesammelten Schmutz unter fließendem Wasser gründlich abspülen. Danach das Filterelement mit den Deckeln wieder verschließen und so einsetzen, dass der untere Teil zuerst eingesteckt und dann nach oben bis zum Einrasten eingeklappt wird.

Zur Reinigung des Gerätes Ansaugdüsen und Filterelement entfernen, Flügelrad abziehen und unter fließendem Wasser gründlich abspülen. **Batteriefach geschlossen lassen!** Nach Gebrauch im Meerwasser das Gerät mit Leitungswasser gründlich spülen.

Achten Sie darauf, dass der Schlammabsauger nur im Wasser betrieben wird, damit das Laufrad nicht trocken läuft. Beim Aufwirbeln feiner Schmutzpartikel kann kurzzeitig eine leichte Trübung des Aquarienwassers eintreten, die jedoch durch den Aquarienfilter schnell entfernt wird.

English

EHEIM

Function

- A** ① Battery compartment cover with button ② Battery holder ③ Unlocking button ④ Housing ⑤ Impeller ⑥ Impeller holder ⑦ Filter element ⑧ Locating device ⑨ Cover (top and bottom) ⑩ Suction jet ⑪ Extension jet.

Safety instructions



The automatic gravel cleaner can be used in fresh water and marine water aquariums with a water depth of approx. 60 cm.



Aquarium gravel not coarser than \varnothing 2 mm. Not suitable for cleaning sandy bottoms.



If the batteries are not being used for a long time remove them! EHEIM does not provide any warranty for damages which are caused by leaky batteries or storage batteries!



Do not throw exhausted batteries in the household refuse. Hand over the old batteries to your dealer or public collecting points when buying new ones.



Do not clean the unit – or parts of it – in the dishwasher. Not dishwasher resistant!



Do not dispose of this product as normal household waste. Take it to your local refuse collection site.

Installation

- B** Set the impeller on the impeller holder, and fit the suction jet and the housing together.

Inserting the batteries (4 x 1.5 V mignons)

- C** Remove battery compartment cover by applying pressure on the unlocking button. Insert the batteries in accordance with the pole markings +/–.

Please make sure the batteries are fitted correctly. If not, the impeller will run in the reverse direction with very limited power.

Make sure that no moisture gets into the battery compartment and ensure that the sealing ring fits properly when you close it. The unlocking button then has to noticeably click into place.

The alkaline batteries which are supplied with the automatic gravel cleaner

last for an operating life of approx. 4 hours and if nickel-cadmium storage batteries are used these last for approx. 2 hours.

Cleaning the bottom

- D** After the suction jet – and, if required, also the extension jet – have been connected to the pump chamber the cleaner is ready for use. For cleaning the bottom the suction jet is used for loosening the gravel layer to a depth of approx. 1 cm, whereby the sludge is churned up and drawn into the suction stream of the pump. In this way the useful bacteria remain undisturbed in the lower part of the gravel bed.

The waterproof button can be used to conveniently switch the cleaner on and off. When switched off any gravel which has been sucked up falls back to the bottom. Continue to clean an area until the water in the suction jet is clear.

Cleaning the filter element

- E** Press the two locating buttons on the sides and pull out the filter element. The cleaner itself can remain in the aquarium. Take one or both covers off the filter element and thoroughly clean out the dirt which has collected there by holding it under running water. After cleaning the filter replace the cover. Now put the bottom of the filter element into the cleaner first and then snap home.

After using in marine water thoroughly rinse out the cleaner with tap water. To clean the unit remove the suction jets and filter elements, pull off the impeller wheel and rinse it thoroughly under running water. **Keep the battery compartment closed!**

Make sure that the automatic gravel cleaner is only operated under water so that the impeller does not run dry. When stirring up small dirt particles the aquarium water can become slightly cloudy. However, this is quickly removed by the aquarium filter.







Français

EHEIM

Fonction

- A** ① Couvercle de boîtier de piles avec bouton ② Boîtier de piles ③ Ergot de déverrouillage ④ Boîtier ⑤ Roue à hélice ⑥ Logement de la roue à hélice ⑦ Élément de filtration ⑧ Griffes ⑨ Couvercle (haut et bas) ⑩ Tuyère d'aspiration ⑪ Tuyère de rallonge.

Consignes de sécurité

-  L'aspirateur convient pour les aquariums d'eau douce et d'eau de mer d'une profondeur d'eau jusqu'à env. 60 cm.
-  La granulométrie du gravier de l'aquarium ne doit pas être inférieure à 2 mm. Ne convient pas au nettoyage d'un fond de sable.
-  Retirez les piles lorsque l'appareil est au repos pendant un certain temps! EHEIM n'assurera aucune garantie en cas de dommages résultant des piles ou accumulateurs ayant fui!
-  Ne pas jeter les piles usagées ou défectueuses à la poubelle. Remettre les piles usagées à votre vendeur lors d'un nouvel achat ou dans un lieu de collecte publique.
-  Ne nettoyez pas cet appareil – ou les pièces qui le composent – au lave-vaisselle. Ne résiste pas au lave-vaisselle.
-  Ne pas jeter le présent produit à la poubelle. Ramenez-le à votre lieu de décharge locale.

Assemblage

- B** Placer la roue à hélice sur son logement et assembler la tuyère d'aspiration avec le boîtier.

Mise en place des piles (4 x LR 6 AA 1,5 V)

- C** Ouvrez le boîtier en appuyant sur l'ergot de déverrouillage. Mettez les piles en place en respectant le sens et la polarité des piles +/-.

Si celle-ci n'est pas conforme, la turbine d'aspiration fonctionnera dans le sens inverse et la puissance d'aspiration sera inefficace.

Veillez à ce que l'humidité ne pénètre pas dans le boîtier de piles et que le joint soit placé correctement en fermant le couvercle. L'enclenchement de l'ergot de déverrouillage doit être perceptible.

L'autonomie des piles alcalines fournies est d'environ 4 heures; celle des accumulateurs nickel-cadmium va jusqu'à environ 2 heures.

Nettoyage du sol

- D** Après avoir emboîter la tuyère d'aspiration, ou selon les besoins la tuyère de rallonge, sur la chambre de la pompe, l'appareil est opérationnel. La tuyère de rallonge permet de nettoyer le sol en rendant la couche de fond plus meuble jusqu'à une profondeur d'environ 1 cm, la couche de boue étant remuée et aspirée par la pompe. On préserve ainsi le travail des bactéries utiles du niveau inférieur de la couche de fond.

L'aspirateur peut être allumé et coupé aisément à l'aide d'une touche hermétique. En coupant l'aspirateur, le gravier aspiré retombe sur le sol. Nettoyez le sol à un endroit donné jusqu'à ce que l'eau aspirée par la tuyère soit claire.

Nettoyage de l'élément de filtration

- E** Appuyez sur les deux griffes latérales et retirez l'élément de filtration. L'appareil lui-même peut rester dans l'aquarium. Enlevez l'un ou les deux couvercles de l'élément de filtration et rincez soigneusement à l'eau courante les impuretés accumulées. Refermez ensuite les couvercles de l'élément de filtration. Pour le remettre en place, commencez par emboîter sa partie inférieure et repliez-la vers le haut jusqu'à son enclenchement.

Après usage en eau de mer, l'appareil doit être soigneusement rincé à l'eau du robinet. Pour nettoyer l'appareil, retirez les tuyères d'aspiration et l'élément de filtration, enlevez le rotor et rincez-le à l'eau courante. **Le boîtier de piles doit rester fermé!**

Veillez à ce que l'aspirateur ne soit mis en service que sous l'eau afin d'éviter la marche à sec du rotor. Des impuretés fines soulevées en tourbillons peuvent provoquer temporairement de légers troubles de l'eau de l'aquarium. Ces troubles seront rapidement éliminés par le filtre de l'aquarium.







Nederlands

EHEIM

Funcție

- A** ① Batterijkamerdeksel met drukknop ② batterijkamer ③ ontgrendeling ④ behuizing ⑤ vleugelrad ⑥ vleugelradopname ⑦ filterelement ⑧ vergrendeling ⑨ deksel (boven en beneden) ⑩ aanzuigstuk ⑪ verlengstuk.

Algemene veiligheidsvoorschriften

-  **De vuilzuiger is voor zoet- en zeewateraquaria met een waterdiepte van ca. 60 cm te gebruiken.**
-  **Aquariumkiesel-korrelgrootte niet kleiner dan \varnothing 2 mm. Niet geschikt voor reiniging van zandbodems.**
-  **Wordt het apparaat langere tijd niet gebruikt, dan de batterijen verwijderen! Voor schade, die ontstaan door uitgelopen batterijen, is EHEIM niet verantwoordelijk!**
-  **Verbruikte of defecte batterijen niet in het huisvuil gooien! Geef bij een nieuwe aankoop de oude batterijen bij uw handelaar of bij de openbare verzamelpunten af.**
-  **Het apparaat – of delen daarvan – niet reinigen in de vaatwasmachine. Niet vaatwasmachinebestendig!**
-  **Dit product niet met het normale huisvuil weggooiden. Breng het naar uw plaatselijk afvalwerkingspunt.**

Montage

- B** Het vleugelrad op de vleugelradopname zetten en het aanzuigstuk met de behuizing ineenzetten.

Het inzetten van de batterijen (4 stuks penlite AA 1,5 V)

- C** De batterijkamer openen door op de ontgrendeling te drukken en de batterijen volgens het poolschema +/- plaatsen.

Als U de batterijen niet goed plaatst verandert de draairichting van het pomprad waardoor de zuigcapaciteit vermindert (let op het +/- schema).

Let erop, dat er geen vocht in de batterijkamer komt en dat bij het sluiten de dichtingsring goed zit. Het moet merkbaar zijn, dat de vergrendeling pakt.

De meegeleverde alkaline-batterijen zijn voldoende voor ca. 4 uur, bij gebruik van oplaadbare nikkel-cadmium batterijen is de gebruiksduur ca. 2 uur.

Het reinigen van de bodemgrond

- D** Nadat het aanzuigstuk – en indien nodig ook het verlengstuk – op de pompkamer gestoken zijn, is het apparaat klaar voor gebruik. Om de bodemgrond te reinigen wordt met het aanzuigstuk de bodemlaag tot op ca. 1 cm diepte losgemaakt. Hierdoor komt het vuil in de zuigstrooming van de pomp. Zo blijven de nuttige bacteriën in de diepere bodemlaag behouden.

Met de waterdichte drukknop is de vuilzuiger gemakkelijk aan- en uit te schakelen. Na het uitschakelen vallen aangezogen kiezels naar de bodem terug. Op elke plek de bodem zolang reinigen totdat het water in het aanzuigstuk helder is.

Reinigen van het filterelement

- E** Op de beide vergrendelingen aan de zijkant drukken en het filterelement uitnemen. Het apparaat zelf kan daarbij in het aquarium blijven staan. Een of beide deksels van het filterelement verwijderen en het verzamelde vuil onder stromend water grondig afspoelen. Daarna de deksels weer plaatsen en het filterelement eerst met de onderzijde insteken en daarna aan de bovenzijde inklappen tot deze pakt.

Na gebruik in zeewater het apparaat met leidingwater grondig wegspoelen. Om het apparaat te reinigen worden aanzuigstukken en filterelement verwijderd. Pomprad afnemen en onder stromend water grondig afspoelen.

Batterijkamer gesloten laten!

Let erop, dat de vuilzuiger alleen in het water gebruikt wordt, zodat het pomprad niet droog loopt. Bij het opwerpen van fijne vuildeeltjes kan er korte tijd een vertroebeling van het aquariumwater optreden, die echter door het aquariumfilter snel verwijderd wordt.

Funktion

- A** ① Lock till batterifack med startknapp ② Batterifack ③ Öppningsknapp ④ Hus ⑤ Pumphjul ⑥ Fäste för pumphjul ⑦ Filterelement ⑧ Låsanordning ⑨ Kåpa (lock och botten) ⑩ Insugningsmunstycke ⑪ Yttre insugsrör.

Säkerhetsbestämmelser

Slamsugaren kan användas i både sötvatten- och saltvattenakvarier ned till ett vattendjup av ca 60 cm.



Aquariegrusets korstorlek inte mindre än \varnothing 2 mm. Inte lämpligt för rengöring av sandbotten.



Om apparaten inte används under längre tid ska batterierna tas ur! För skador som uppstått genom läckande batterier övertar EHEIM ingen garanti!



Förbrukade eller defekta batterier ska inte kastas i hushållssoporna! Lämna in de gamla batterierna på det ställe där du köper nya eller till offentligt uppsamlingsställe.



Rengör inte apparaten – eller delar därav – i diskmaskinen. Ej diskmaskinssäker!



Den här produkten ska inte kastas bort i de normala hushållssoporna. Lämna in den till det lokala återvinningsstället.

Montering

- B** Montera pumphjulet på dess fäste och skjut samman insugningsmunstycke och hus.

Insättning av batterier (4 x 1,5 V mignons)

- C** Ta bort locket till batterifacket genom att trycka på dess öppningsknapp och sätt in batterierna i enlighet med polmarkeringarna +/-.

Tänk på att sätta i batterierna rätt. Annars snurrar rotorn åt fel håll med låg verkningsgrad.

Se till att det inte kommer in någon fukt i batterifacket och kontrollera noga att tätningringen sluter tätt till när facket stängs. Det skall höras ett markant klick när batterilocket trycks på plats.

Alkaline batterierna som medföljer slamsugaren har en drifttid på cirka 4 timmar och om nickel-kadmium batterier används, varar dessa i ungefär 2 timmar.

Rengöring av botten

- D** Efter det att insugningsmunstycket – och vid behov även det yttre insugsröret – har kopplats ihop med pumphuset så är slamsugaren klar att använda.

Vid rengöring av botten används det yttre insugsröret också till att lösgöra det övre lagret av bottensanden, ned till ett djup av cirka 1 cm, varvid slammet virvlar upp och sugs via sugströmmen in i slamsugaren. På detta sätt stannar de värdefulla bakterierna orörda kvar i de nedre lagren av sandbädden.

Med den vattentäta startknappen startar och stannar man bekvämt slamsugaren. Om man stänger av motorn i vattnet faller det uppsugna slammet tillbaka till botten. Fortsätt därför att rengöra det påbörjade stället tills vattnet i insugningsmunstycket är klart.

Rengöring av filterelement

- E** Vänd upp och ned på apparaten innan man tillfälligt stänger av den. Tryck in de båda knapparna till låsanordningen och drag ut filterelementet. Slamsugaren kan under tiden stå kvar i akvariet. Tag bort den ena eller båda kåporna från filterelementet och rengör alltsammans noggrant från det uppsugna slammet under rinnande vatten. Efter det att filterelementet rengjorts sätts det tillbaka på sin plats. Börja med att stoppa in dess underdel först och därefter trycks hela filterelementet på plats i slamsugaren med ett klick.

Efter användning i saltvatten är det mycket viktigt att hela enheten, noggrant sköljs ur under rinnande vatten. För att rengöra hela apparaten tar man bort insugningsmunstycke, insugsrör och filterelement, därefter tar man ut rotn och sköljer den noggrant under rinnande vatten. **Se till att batterifacket hela tiden är ordentligt tillslutet.**

Slamsugaren får endast startas och användas under vatten eftersom man annars riskerar att torrköra rotn. När man rör upp små slampartiklar från botten kan vattnet tillfälligt bli lite grumligt, men detta tar snabbt akvariefiltret hand om.

Norsk

EHEIM

Funksjon

- A** ① Batterikammerdeksel med trykknapp ② Batterikammer ③ Åpningsknapp ④ Hus ⑤ Pumpehjul ⑥ Pumpehjulfeste ⑦ Filterelement ⑧ Låseriller ⑨ Deksel (topp og bunn) ⑩ Innsugningsdyse ⑪ Forlengningsrør.

Sikkerhetsinstrukser



Slamsugeren egner seg for fersk- og saltvannsakvarier med en vann- dybde inntil ca. 60 cm.



Akvariegrus-kornstørrelse større enn \varnothing 2 mm. Ikke egnet for rensing av sandbunn.



Hvis produktet ikke skal brukes på en stund, må batteriene tas ut! EHEIM bærer intet ansvar for skader forårsaket av batterielekkasje!



Utbrukte eller defekte batterier må ikke kastes som husholdningsavfall! Levér de brukte batteriene i butikken når du kjøper nye eller kast de brukte batterien på et offentlig returpunkt.



Apparatet – inkludert dets enkeltdeler – må ikke vaskes i poovaskmaskin. Utstyret tåler ikke maskinvask!



Dette produktet må ikke kastes som vanlig husholdningsavfall, men deponeres på det lokale deponeringsstedet.

Montering

- B** Sett pumpehjulet på pumpehjulfestet og kople innsugningsdysen sammen met huset.

Innsetting av batterier (4 x 1,5 V mignon)

- C** Løft av batterikammerdekslet ved å trykke på åpningsknappen, og monter batteriene i henhold til polmarkeringene (+/-).

Pass vennligst på at batteriene settes inn korrekt. Hvis ikke, vil impeller gå i omvendt retning og med meget begrenset kraft.

Pass på at det ikke kommer fuktighet inn i batterikammeret, og tilpass tet-

ningsringen nøye før du setter dekselet på igjen. Åpningsknappen må tydelig klikke på plass igjen når du presser dekselet på.

De alkaliske batteriene som følger med slamsugeren rekker til ca 4 timers slamsuging. Ved bruk av oppladbare nikkel-kadmium-batterier isteden, vil disse rekke til ca 2 timers arbeide.

Rengjøring av bunnlaget

- D** Etter at innsugningsdysen – og, om nødvendig, også forlengningsrøret – har blitt koblet til pumpekammeret, er slamsugeren klar til bruk. For å rense bunnlaget brukes innsugningsdysen til å rote opp i det øverste gruslaget, til en dybde av ca 1 cm, slik at slampartiklene virvles opp og suges inn av i slamsugeren. Slik sikrer man at de biologisk viktige bakteriebestandene forblir urørt i de nedre deler av bunnlaget.

Ved hjelp av den vanntette trykknappen kan slamsugeren lett slås av og på. Når den slås av, vil eventuell grus som har blitt suget opp falle tilbake på bunnen. Fortsett å rengjøre hvert enkelt område av grusen inntil vannet i innsugningsdysen ser klart ut.

Rengjøring av filterelement

- E** Trykk inn låserillene på begge sider og trekk filterelementet av. Selve slamsugeren kan fortsatt bli stående i akvariet. Fjern ett eller begge deksler på filterelementet og spyl slammet som har blitt samlet opp grundig bort under rennende vann. Deretter settes dekslene på igjen, og filterelementet settes tilbake i slamsugeren. Stikk først den nederste enden på plass, før du trykker overkanten på plass så den klikker inn i sporet.

Etter bruk i saltvann er det viktig å skylle slamsugeren grundig i rent ledningsvann. For rengjøring av apparatet demonteres innsugningsdyser og filterelement. Trekk av rotoren, og skyll grundig under rennende vann. **Pass på at batterikammeret er lukket!**

Slamsugeren må kun anvendes i vann, så ikke rotoren løper tørt. Når små slampartikler virvles opp kan akvarievannet midlertidig bli noe uklart, men dette fjernes hurtig av akvariets ordinære filter.

Suomi

EHEIM

Toiminta

- A** ① Paristokotelon kansi ja painike ② Paristokotelo ③ Avauspainike ④ Kotelo ⑤ Siipipyörä ⑥ Siipipyörän kiinnitys ⑦ Suodatinosa ⑧ Ohjain ⑨ Kansi (ylä ja pohja) ⑩ Imusuutin ⑪ Jatkosuutin.

Turvaohjeet



Lieteimuria voi käyttää sekä makeanveden että meriakvaarioissa, joiden syvyys on n. 60 cm.



Akvaariosoran raekoko ei pienempi kuin Ø 2 mm. Ei sovellu hiekkapohjan puhdistamiseen.



Jos laite on pitemmän aikaa käyttämättömänä, poista paristot sen sisältä! EHEIM ei vastaa vahingoista, jotka syntyvät vuotavien paristojen seurauksena.



Kuluneita tai viallisia paristoja ei saa hävittää kotilousjätteiden joukossa! Palauta vanhat paristot samaan kauppaan, josta ostat uudet tai toimi- ta ne asianmukaiseen ongelmajätteiden keruupisteeseen.



Älä puhdista laitetta – tai sen osia – astianpesukoneessa. Ei kestä pesua astianpesukoneessa!



Tätä tuotetta ei saa hävittää tavallisten kotitalousjätteiden joukossa. Toimita käytöstä poistettu laite asianmukaiseen jätteenkeruupisteeseen.

Asennus

- B** Aseta siipipyörä siipipyörän kiinnitykseen ja työnnä imusuutin koteloon.

Paristojen asennus (4 x 1,5 V)

- C** Poista paristokotelon kansi ja asenna paristot +/- merkkien mukaisesti. Varmista että kosteutta ei pääse paristokoteloon ja että tiivisterengas on oikein paikallaan sulkiessasi kannen. Avauspainikkeen täytyy silloin napsahdtaa selvästi paikalleen.

Varmista, että patterit on asetettu oikein. Ellei näin ole tehty niin juoksupyörä lähtee pyörimään vastakkaiseen suuntaan hyvin pienellä teholla.

Mukana olevat alkaaliparistot kestävät noin 4 tunnin työskentelyajan. Nikkeli-kadmiumparistot kestävät noin 2 tuntia.

Pohjan puhdistaminen

- D** Kun imusuutin – ja tarvittaessa jatkosuutin – on kiinnitetty pumppukammiioon, lieteimuri on valmis käyttöön. Pohjan puhdistuksessa työnnä imusuutin soraan noin 1 cm: n syvyydelle, jolloin sorajyväsien väliin kertynyt liete irtoaa ja nousee pumpun vesivirran mukana ylös. Näin ei syvemmällä sorassa oleva hyödyllinen bakteerikasvusto häiriinny.

Voit käynnistää ja sammuttaa imurin kätevästi vedenpitävällä painikkeella. Sammuttaessasi lieteimurin putkeen mahdollisesti imeytyneet sorajyvät putoavat takaisin pohjaan. Jatka alueen puhdistamista, kunnes vesi imusuuttimessa on puhdasta.

Suodatinosan puhdistaminen

- E** Paina molempia ohjaimen painikkeita ja vedä suodatinosa ulos. Lieteimuri itse voi jäädä akvaarioon. Poista suodatinosa toinen tai molemmat kannet ja huuhto sen sisälle kertynyt lika pois juoksevassa vedessä. Puhdistamisen jälkeen pane kannet paikalleen. Aseta ensin suodatinosa alapää lieteimuriin ja napsauta sitten paikalleen. Merivedessä käytön jälkeen huuhtelee lieteimuri perusteellisesti vesijohtovedessä.

Lieteimurin puhdistamiseksi irrota imusuutin ja suodatinosa, vedä ulos juoksupyörä ja huuhto se perusteellisesti juoksevassa vedessä. **Älä avaa paristokotelo!**

Käytä lieteimuria vain vedessä, niin ettei juoksupyörä pyöri kuivana. Likahiukkasten noustessa pohjasta akvaarion vesi voi hieman samentua. Suodatin imee kuitenkin nopeasti samennuksen pois.







Dansk

EHEIM

Funktion

- A** ① Dæksel for elementrum med kontakt ② Elementrum ③ Låsetast ④ Hus ⑤ Vingehjul ⑥ Vingelhjultrap ⑦ Filterelement ⑧ Indstikholder ⑨ Dæksel (øverst og nederst) ⑩ Indsugningstud ⑪ Forlængertud.

Sikkerhedsanvisninger

-  **Slamsugeren kan bruges i fersk- og saltvand med en vanddybde på ca. 60 cm.**
-  **Kornstørrelse af akvariegrus ikke mindre end \varnothing 2 mm. Ikke egnet til rengøring af sandbund.**
-  **Fjern batterierne, når apparatet ikke bruges igennem længere tid. EHEIM overtager ikke nogen garanti for skader, som er opstået ved at batterierne er løbet ud!**
-  **Brugte eller defekt batterier må ikke kommes i det normale husholdningsaffald! Afløber de gamle batterier hos forhandleren eller på genbrugscenteret.**
-  **Apparatet – eller dele af det – må ikke renses i opvaskemaskinen. Tåler ikke vask i opvaskemaskine!**
-  **Dette produkt må ikke bortskaffes sammen med et normale husholdningsaffald. Bring produktet til det lokale genbrugscenter.**

Montering

- B** Vingehjulet sættes på vingehjultappen og indsugningsdysen stikkes sammen med huset.

Ilægning af elementer (4 stk. mignon 1,5 V)

- C** Elementdækslet aftages med et tryk på låsetasten og elementerne ilægges i overensstemmelse med +/– tegnene.

Hvis elementerne er lagt forkert i, drejer pumpehjulet i den forkerte retning, hvorved sugedydelsen forringes.

Pas på at der ikke kommer fugtighed ned i elementrummet og at tætningsringen sidder korrekt, når dækslet lukkes. Låsetasten skal give et tydeligt klik, når den låses.

De medleverede alkali-elementer rækker til ca. 4 timers drift. Ved anvendelse af genopladelige nikkel-cadmium-elementer er drifttiden ca. 2 timer.

Bundlagsrengøring

- D** Efter at indsugningstuden – og efter behov forlængertuden – er sat på pumpekammeret, er apparatet klar til brug. For at rengøre bundlaget stikkes indsugningstuden ca. 1 cm ned i bundlaget hvorved smudset hvirvles op og kommer ind i pumpens sugestrøm. På denne måde forbliver de nyttige bakterier i den nederste del af bundlaget og bevarer deres funktion.

Slamsugeren tændes og slukkes bekvemt med den vandtætte kontakt. Når der slukkes, falder indsugede småsten tilbage til bundlaget. Rengør det pågældende bundområde så længe, at vandet er rent i indsugningstuden.

Rengøring af filterelementet

- E** Låsetasterne på begge sider trykkes ind og filterelementet udtages. Slamsugeren kan forblive i akvariet. Det ene eller begge dæksler på filterelementet aftages og det fråfiltrerede smuds afskylles grundigt i rindende vand. Dækslerne påsættes igen, og filterelementets nederste del stikkes ind i slamsugeren, hvorefter den øverste del trykkes på plads.

Efter brug i saltvand skal slamsugeren skylles grundigt af i ferskvand.

Slamsugeren rengøres ved at aftage indsugningstuden og filterelementet, trække pumpehjulet af og skylle apparatet grundigt i rindende vand. **Elementrummet skal forblive lukket!**

Bemærk: Slamsugeren må kun bruges, når den er neddyppet i vand, så pumpehjulet ikke kører tørt. Under brugen kan der gennem ophvirvling af fine smudspartikler opstå en let uklarhed i vandet, som dog hurtigt fjernes af akvariefiltret.

Funzionamento

- A** ① coperchio scomparto pile con pulsante ② scomparto pile ③ tasto di sbloccaggio ④ struttura portante ⑤ ruota a pale ⑥ alloggiamento per la ruota a pale ⑦ elemento filtrante ⑧ incastro ⑨ coperchio (alto, basso) ⑩ ugello di aspirazione ⑪ ugello di prolungamento.

Avvertenze di sicurezza

L'aspirasedimenti è utilizzabile per acquari d'acqua dolce e marina con una profondità di circa 60 cm.



Grana del ghiaino da acquario non inferiore a \varnothing 2 mm. Non adatto per pulire terreno sabbioso.



In caso si intenda non utilizzare l'apparecchio per un periodo prolungato, estrarre le batterie! EHEIM non fornisce alcuna garanzia per danni derivati dalla fuoriuscita del liquido delle batterie!



Non smaltire le batterie scariche o difettose assieme ai comuni rifiuti domestici! Consegnare le vecchie batterie al proprio commerciante quando si acquistano le batterie nuove, oppure consegnarle ai punti di raccolta autorizzati.



Non lavare il dispositivo – o componenti dello stesso – in lavastoviglie. Non resiste al lavaggio in lavastoviglie.



Non smaltire il prodotto assieme ai comuni rifiuti domestici. Consegnare il prodotto alla discarica locale autorizzati.

Installazione

- B** Inserire la ruota a pale sull'apposito alloggiamento per la ruota a pale e connettere l'ugello di aspirazione alla struttura portante.

Inserimento delle pile (4 stilo da 1,5 V)

- C** Togliere il coperchio dello scomparto pila premendo sul tasto di sbloccaggio e inserire le pile secondo la marcatura delle polarità +/–.

Controllare che le batterie siano ben posizionate nella loro sede. In caso contrario la girante ruota in senso inverso con scarsa potenza.

Accertarsi che non penetri umidità nello scomparto e che durante la chiusura la guarnizione sia correttamente in sede. Il tasto di sbloccaggio deve quindi rientrare in posizione con uno scatto udibile.

Le pile alcaline accluse bastano per un ciclo di lavoro di circa 4 ore. Se si usano pile ricaricabili al nickel-cadmio il ciclo di lavoro sarà di 2 ore.

Pulizia del fondo

- D** Dopo aver sistemato l'ugello di aspirazione e, se occorre, l'ugello di prolungamento, sulla camera della pompa, l'apparecchio è pronto per l'uso.

Per pulire il fondo, smuovere lo strato per una profondità di 1 cm con l'ausilio dell'ugello di aspirazione.

Durante questo processo il sedimento viene staccato e resta nella corrente di aspirazione della pompa. In questo modo i batteri utili situati nello strato più profondo del fondo restano intatti.

L'aspirasedimenti si accende e spegne comodamente con il tasto a tenuta d'acqua. Quando si spegne, il brecciolino aspirato torna sul fondo. Pulire il fondo sullo stesso punto finché l'acqua dell'ugello di aspirazione non è limpida.

Pulizia dell'elemento filtrante

- E** Premere i due incastri laterali ed estrarre l'elemento filtrante. L'apparecchio può restare nell'acquario. Togliere uno o due coperchi dell'elemento filtrante e pulire accuratamente lo sporco aspirato sotto l'acqua corrente. Quindi richiudere l'elemento filtrante con i coperchi e inserirlo in modo tale da far entrare prima la parte inferiore e poi chiuderlo verso l'alto fino al bloccaggio.

Dopo l'uso nell'acqua marina lavare accuratamente l'apparecchio con acqua corrente. Per pulire l'apparecchio togliere gli ugelli e l'elemento filtrante, estrarre la ventola e lavare tutto bene con acqua corrente. **Lasciare chiuso lo scomparto pile!**

Accertarsi di usare l'aspirasementi solo nell'acqua in modo da non far funzionare la ventola a secco. Quando vengono smosse particelle fini di sporco si può notare per un breve periodo un intorbidimento dell'acqua dell'acquario. L'acqua viene tuttavia pulita rapidamente dal filtro.

Español

EHEIM

Funcionamiento

- A** ① Tapadera del compartimiento para pilas, con botón ② Compartimiento para pilas ③ Botón de desbloqueo ④ Carcasa ⑤ Rotor ⑥ Alojamiento del rotor ⑦ Elemento de filtración ⑧ Lengüeta ⑨ Tapadera (arriba, abajo) ⑩ Boquilla de aspiración ⑪ Alargador.

Advertencias de seguridad



El aspirador puede emplearse en acuarios de agua dulce y de agua salada con una profundidad del agua de aproximadamente 60 cm.



El diámetro de granulación de la gravilla del acuario no debe ser inferior a \varnothing 2 mm. Es inapropiado para limpiar el fondo de arena.



¡Retire las pilas en caso de períodos prolongados sin uso! ¡EHEIM no asume ninguna responsabilidad en caso de daños causados por derramamiento de las pilas!



¡No tirar las pilas descargadas o defectuosas en los desechos caseros! Cuando compre pilas nuevas entregue las usadas a su comerciante o en puntos públicos de recolección.



No limpiar el aparato ni sus componentes en un lavavajillas. ¡No es resistente al lavavajillas!



No tirar este producto con los desechos caseros. Lívelo al punto local de eliminación de desechos.

Montaje

- B** Colocar el rotor en su alojamiento y unir la boquilla de aspiración con la carcasa.

Colocación de las pilas (cuatro unidades tipo mignon 1,5 V)

- C** Retirar la tapadera del compartimiento para pilas presionando el botón de desbloqueo y colocar las pilas según las indicaciones +/– de los pilas.

En el momento de la colocación de las pilas en su alojamiento, procure respetar el sentido y la polaridad de las pilas. Si la colocación no es correcta, la turbina de aspiración funcionará en sentido inverso y el empuje de la aspiración será ineficaz.

Asegúrese de que no entra humedad en el compartimiento de las pilas y que al cerrar la junta está en su sitio. Deberá notar que el botón de desbloqueo se encaja de nuevo.

Las pilas alcalinas que se incluyen tienen una duración de servicio de 4 horas. Si se emplean acúas de níquel-cadmio, su duración será de 2 horas.

Limpeza del fondo

- D** Después de haber colocado la boquilla de aspiración, y en caso necesario también el alargador, sobre la cámara de la bomba, ya puede ponerse en funcionamiento el aparato. Para limpiar el fondo del acuario, con la boquilla de aspiración se remueve la capa del fondo a una profundidad aprox. de 1 cm de modo que se levante el lodo y sea aspirado por la bomba. De esta manera se conserva la función de las bacterias beneficiosas situadas en la capa inferior del fondo.

Con el botón pulsador se puede encender y apagar el aspirador cómodamente. Al apagarlo, la grava absorbida vuelve a caer al fondo del acuario. Limpiar una zona del fondo hasta que la boquilla aspire agua clara.

Limpeza del elemento de filtración

- E** Presionar las dos lengüetas laterales y extraer el elemento de filtración. El aparato en sí puede permanecer dentro del acuario. Retirar una o las dos tapaderas del elemento de filtración y limpiar a fondo bajo el grifo la suciedad acumulada. A continuación, volver a cerrar el elemento de filtración con las tapaderas y volver a colocarlo introduciendo primero el extremo inferior y empujándolo hacia arriba hasta que quede encajado.

Después de emplearlo en agua salada, enjuagar a fondo el aparato con agua del grifo. Para limpiar el aparato, retirar las boquillas de aspiración y el elemento de filtración, extraer el rotor y enjuagar a fondo con agua corriente. **¡El compartimiento para pilas debe permanecer cerrado!**

Recuerde que el aspirador debe emplearse únicamente en el agua, para que la hélice no funcione en seco. Al levantar finas partículas de suciedad, puede enturbiarse momentáneamente el agua del acuario, pero esas turbulencias serán eliminadas rápidamente por el filtro del acuario.

Português

EHEIM

Funcionamiento

- A** ① Tampa do compartimento das pilhas com botão ② Compartimento das pilhas ③ Botão de abertura ④ Caixa ⑤ Roda de pás ⑥ Suporte da roda de pás ⑦ Elemento de filtração ⑧ Dispositivo de instalação ⑨ Tampa (cimo e baixo) ⑩ Tubo de sucção ⑪ Tubo de extensão.

Instruções de segurança



O aspirador pode ser usado em aquários de água doce e água salgada até a uma profundidade de aproximadamente 60 cm.



Granulação do cascalho do aquário não inferior a \varnothing 2 mm. Não adequado para a limpeza de fundo arenoso.



No caso de não utilizar o aparelho durante um longo período de tempo tirar as pilhas! A EHEIM não assume qualquer garantia por danos resultantes da perda de líquido das pilhas!



Não deitar pilhas gastas ou estragadas no lixo doméstico! Ao comprar pilhas novas entregue as pilhas velhas ao comerciante ou deita-as no pilhão.



Não pôr o aparelho – ou partes do aparelho – na máquina de lavar louça. Não lavável na máquina!



Não eliminar este produto com o lixo doméstico normal. Entragá-lo no posto de recolha de lixo especial da sua área.

Montagem

- B** Pôr a roda de pás no respectivo suporte e encaixar o bocal de aspiração na caixa.

Colocação das pilhas (4 x 1,5 V)

- C** Retire a tampa do compartimento das pilhas pressionando o botão de abertura e insira as pilhas de acordo com as indicações dos pólos +/- . **Assegure-se de que as pilhas estão inseridas correctamente. Se não estiverem, o rotor andarà ao contrário com uma velocidade muito reduzida.**

Certifique-se que não entre humidade para o compartimento das pilhas e verifique que a borracha de vedação encaixa correctamente quando o fechar. O botão de abertura tem então de voltar ao seu lugar com um “clac”.

As pilhas alcalinas, que são fornecidas com o aspirador, duram aproximadamente 4 horas enquanto que as baterias de acumuladores de níquel-cádmio duram aproximadamente 2 horas.

Limpeza do fundo

- D** Depois do tubo de sucção – e, se necessário, também o tubo de extensão – ter sido ligado à bomba, o aspirador fica pronto a ser utilizado. Para a limpeza do fundo do aquário o tubo de sucção é enterrado na areia até uma profundidade de aproximadamente 1 cm, sendo as sujidades agitadas e consequentemente aspiradas. Desta forma, as bactérias benéficas não são perturbadas na parte inferior da camada de areia do aquário.

O botão à prova de água é utilizado para, convenientemente, ligar ou desligar o aspirador. Quando o aspirador é desligado, a areia que estiver a ser aspirada cai novamente para o fundo do aquário. Continue a limpar a zona até que a água no tubo de sucção fique limpa.

Limpeza do elemento de filtração







- E** Pressione os dois botões de instalação dos lados e retire o elemento de filtração. O aspirador propriamente dito pode permanecer no aquário. Retire uma ou ambas as tampas do elemento de filtração e limpe minuciosamente a sujidade que ficou aí acumulada, pondo-a debaixo de água corrente. Depois de limpar o filtro reponha-o no aspirador. Para o fazer, encaixe primeiro o fundo do elemento de filtração no aspirador e depois a parte de cima até ficar correctamente encaixado.

Depois de usar em água salgada, lave minuciosamente o aspirador com água da torneira. Para limpar a unidade, remova o tubo de sucção e elementos filtrantes, retire a turbina e lave-os minuciosamente debaixo de água corrente. **Mantenha o compartimento das pilhas fechado!**

Certifique-se que o aspirador esteja sempre a funcionar debaixo de água para que a turbina não trabalhe em seco. As impurezas mais finas podem tornar a água ligeiramente turva. Contudo, estas são rapidamente retiradas pelo filtro do aquário.

- A** ① Καπάκι θήκης μπαταριών με διακόπτη ② θήκη μπαταριών ③ πλήκτρο ξεμανταλώματος ④ περίβλημα ⑤ πτερωτή ⑥ υποδοχή πτερωτής ⑦ φίλτρο ⑧ σύμπλεξη ⑨ καπάκι (επάνω και κάτω) ⑩ ακροφύσιο αναρρόφησης ⑪ επιμηκυντικό ακροφύσιο.

Υποδείξεις ασφαλείας

-  **Ο απορροφητήρας λάσπης είναι κατάλληλος για ενυδρεία γλυκού και θαλασσινού νερού, με βάθος νερού έως περ. 60 cm.**
-  **Διατομής χαλκιού ενυδρείου όχι μικρότερη των \varnothing 2 mm. Δεν ενδείκνυται για τον καθαρισμό αμμωδών πυθμένων.**
-  **Όταν *δν* χρησιμοποιείται για μεγάλο διάστημα, απομακρύντ τις μπαταρίες! Για βλάβες οφιλόμενς σ υπρχιλισμένς μπαταρις, *δν* αναλαμβάνι καμία υπύνη η ταίρια EHEIM!**
-  **Μην απορριπτ άδισ ή λαττωματικές μπαταρις σ οικιακά απορρίμματα! Μ ηη νέα αγορά μπαταριών παραδώστ τις παλιές μπαταρις στον έμπορο σας ή σ δημόσια υπηρσία απόσυρσης.**
-  **Μην πλένετε η συσκευή - ή εξαρτήματα αυτής - σε πλυντήριο ίάτων. Ακατάλληλο για πλυντήριο πιάτων!**
-  **Μην αποσύρτ αυτό το προϊόν μ τα συνηθισμένα οικιακά απορρίμματα. Παραδώστ την στην αρμόδια τοπική υπηρσία απόσυρσης.**

Συναρμολόγηση

- B** Συναρμολογήστε την πτερωτή στην υποδοχή της και τοποθετήστε το ακροφύσιο αναρρόφησης μαζί με το περίβλημα.

Τοποθέτηση των μπαταριών (4 μικρές μπαταρίες των 1,5 V)

- C** Αφαιρέστε το καπάκι της θήκης μπαταριών, ασκώντας πίεση στο πλήκτρο ξεμανταλώματος.

Τοποθετήστε τις μπαταρίες προσέχοντας την πολικότητα +/-. Προσοχή: με λάθος τοποθετημένες μπαταρίες ο τροχός της αντλίας περιστρέφεται με λάθος φορά, και έτσι μειώνεται η απόδοση απορρόφησης.

Προσέξτε, ώστε να μην εισέλθει υγρασία στη θήκη μπαταριών και κατά το κλείσιμο να κάθεται σωστά ο δακτύλιος στεγανοποίησης. Το πλήκτρο ξεμανταλώματος πρέπει να έρθει αισθητά σε θέση μανταλώματος.

Οι συμπεριλαμβανόμενες αλκαλικές μπαταρίες αρκούν για μια λειτουργία περ. 4 ωρών. Εάν χρησιμοποιήστε μπαταρίες Νικελίου-Καδμίου ο χρόνος λειτουργίας ανέρχεται στις περ. 2 ώρες.

Καθαρισμός του πυθμένα

- D** Αφού τοποθετήσετε το ακροφύσιο αναρρόφησης - και σε περίπτωση ανάγκης και το επιμηκυντικό ακροφύσιο - στο θάλαμο αντλίας, η συσκευή είναι έτοιμη για λειτουργία. Για τον καθαρισμό του πυθμένα χαλαρώστε με το ακροφύσιο αναρρόφησης περ. 1 cm της βασικής στρώσης, πράγμα που οδηγεί στην ανάδειξη της λάσπης, η οποία καταλήγει στο ρεύμα αναρρόφησης της αντλίας. Με τον τρόπο αυτό τα επωφελή βακτήρια στο κάτω μέρος του πυθμένα διατηρούνται.

Ο απορροφητήρας λάσπης μπορεί να θεθεί άνετα εντός και εκτός λειτουργίας μέσω του υδατοστεγή διακόπτη. Κατά τη θέση εκτός λειτουργίας αναρροφημένα χαλίκια πέφτουν ξανά στον πυθμένα. Καθαρίστε την περιοχή του πυθμένα στο σημείο αυτό μέχρι το νερό που τρέχει στο ακροφύσιο αναρρόφησης να είναι καθαρό.

Καθαρισμός του φίλτρου

- E** Πιέστε τις δύο πλάγιες συμπλέξεις και αφαιρέστε το φίλτρο. Η καθαυτό συσκευή μπορεί να παραμείνει μέσα στο ενυδρείο. Αφαιρέστε ένα ή και τα

δύο καπάκια του φίλτρου και ξεπλύνετε με άφθονο τρέχον νερό καλά τους ρύπους που μαζεύτηκαν.

Έπειτα κλείστε το φίλτρο πάλι με τα καπάκια που αφαιρέσατε, τοποθετήστε πρώτα το κάτω μέρος του στην υποδοχή και στη συνέχεια σπρώξτε το έτσι ώστε να ασφαλιστεί πλήρως μέσω των συμπλέξεων.

Για τον καθαρισμό της συσκευής αφαιρέστε τις βεντούζες και τα φίλτρα, βγάλτε, τραβώντας, την πτερωτή και καθαρίστε τη με άφθονο τρέχον νερό. **Κρατήστε τη θήκη μπαταριών κλειστή!** Μετά από χρήση με θαλασσινό νερό ξεπλύνετε τη συσκευή με άφθονο νερό βρύσης.

Προσέξτε ώστε απορροφητήρας λάσπης να λειτουργείται μόνο μέσα στο νερό, για να μη λειτουργεί ξηρά η πτερωτή. Κατά την ανάδευση λεπτόκοκκων μορίων ρύπους μπορεί να θολώσει για σύντομο χρονικό διάστημα το νερό στο ενυδρείο. Χάρη στο φίλτρο το νερό ξεθολώνει γρήγορα πάλι.







Česky

EHEIM

Funkce

- A** ① víčko příhrádky na baterie s tlačítkem ② příhrádka na baterie ③ tlačítko pro odblokování ④ kryt ⑤ oběžné kolo ⑥ čep na usazení oběžného kola ⑦ filtrační clánek ⑧ západky ⑨ víko (horní a dolní) ⑩ nasávací tryska ⑪ prodlužovací tryska.

Bezpečnostní pokyny

-  Kalový odsavač je vhodný pro použití do sladkovodních a slanovodních akvárií o hloubce do cca 60 cm.
-  Průměr zrněk štěrku do akvária není menší jak 2 mm. Nevhodné na čišťení pískových podloží.
-  Jestliže přístroj nebudete delší dobu potřebovat, vyjměte z něj baterie! Za škody způsobené vyteklými bateriemi firma EHEIM nijak neručí.
-  Vypotřebované nebo poškozené baterie nevyhazujte do normálního domovního odpadu! Při koupi nových baterií odevzdejte použité baterie prodejci nebo je odnesete resp. do jiných veřejných sběrných míst.
-  Přístroj ani jeho části nemyjte v myčce. Ani přístroj ani jeho části nejsou odolné proti vlivům mytí v myčce.
-  Tento produkt nevyhazujte do normálního domovního odpadu. Odevzdejte jej do místní sběrný resp. místa pro likvidaci odpadu.

Montáž

- B** Na čep pro usazení oběžného kola nasadte oběžné kolo a spojte nasávací trysku s krytem.

Instalace baterií (4 tužkové baterie Mignon 1,5 V) :

- C** Tlakem na tlačítko pro odblokování uvolněte a sejměte víčko příhrádky na baterie. Baterie vložte podle označení pólů +/-.

Pozor: Pokud se baterie instalují chybně, bude se kolo čerpadla točit opačným směrem, což povede ke snížení sacího výkonu.

Dbejte, aby se do příhrádky na baterie nedostala žádná vlhkost a aby byl těsnící kroužek při zavírání správně usazen. Tlačítko pro odblokování přitom musí opět znatelně zapadnout.

Dodané alkalické baterie Vám vydrží v provozu cca 4 hodiny, niklokadmiové nabíjecí baterie cca 2 hodiny.

Čištění dna

- D** Přístroj se připraví k provozu nasazením nasávací trysky – a v případě potřeby také prodlužovací trysky na komoru čerpadla. Před samotným čištěním dna se nejprve nasávací tryskou zkypří povrchová vrstva do hloubky cca 1 cm, přičemž se částečně rozvíří jemný písek, který se pak dostane do proudu nasávaného čerpadlem. Užitečné bakterie nacházející se v dolních vrstvách půdy tak zůstanou zachovány a jejich důležitá funkce nebude nijak narušena.

Kalový odsavač je možno pohodlně zapínat a vypínat vodotěsným tlačítkem. Po vypnutí klesne nasátý písek zpět na dno. Určitý úsek dna se čistí tak dlouho, dokud nebude voda v nasávací trysce čirá.

Čištění filtračního článku

- E** Stiskněte obě boční západky a vytáhněte filtrační článek ven. Přístroj samotný přitom můžete ponechat v akváriu. Z filtračního článku sejměte jedno nebo obě víka a nahromaděné nečistoty důkladně opláchněte pod tekoucí vodou. Poté filtrační článek nasazením příslušného víka nebo obou vík opět uzavřete a vsadte zpět tak, že jej nejprve zasunete dolní částí dovnitř, a poté teprve zaklapnete nahoře.

Před čištěním přístroje samotného je nutno vyjmout nasávací trysky a filtrační článek. Stáhněte oběžné kolo a důkladně propláchněte pod tekoucí vodou. **Příhrádka na baterie přitom musí zůstat zavřená!** Po použití ve slané vodě přístroj důkladně opláchněte vodou z vodovodu.

Dbejte na to, abyste kalový odsavač provozovali pouze ve vodě, tzn. aby oběžné kolo neběželo na sucho. Při rozvíření jemných částic nečistot může dojít ke chvilkovému mírnému zakalení vody v akváriu, které však akvarijní filtr opět rychle odstraní.

Magyar

EHEIM

Működés

- A** ① az elemtartó rekesz fedele a nyomógombbal ② elemtartó rekesz ③ kioldógomb ④ ház ⑤ járókerék ⑥ járókerék tartója ⑦ szűrőelem ⑧ reteszelés ⑨ fedél (fent és lent) ⑩ felszívófej ⑪ hosszabbítófej.

Biztonsági tudnivalók



Az iszapfelszívó kb. 60 cm maximális vízmélységű édesvízi és sósvízi akváriumokhoz használható.



Az akvárium kavicszemszéinek átmérője nem lehet kisebb 2 mm-nél. Homokos fenék tisztítására nem alkalmas.



Hosszabb tárolás esetén vegye ki az elemeket! A kifolyt elemekből eredő károkkért az EHEIM nem vállal garanciát!



A használt vagy hibás elemeket a háztartási hulladékba tenni tilos! Uj elem vásárlásakor a régi elemeket adja le a kereskedőnek vagy nyilvános gyűjtőhelyen.



A készüléket – vagy annak részeit – nem szabad mosogatógépben tisztítani. A mosogatógép károk okozhat benne!



A termék szokványos háztartási hulladékkal együtt nem ártalmatlanítható. Ártalmatlanítsa a helyi hulladékkezelővel.

Összeszerelés

- B** Helyezzük a járókereket a járókerék tartójára, és a felszívófejet dugjuk a házra.

Az elemek behelyezése (4 darab 1,5 V-os ceruzaelem)

- C** A kioldógombot megnyomva húzzuk le az elemtartó rekesz fedelét. Az elemeket a pólusok +/- jelölésének megfelelően helyezzük be.

Figyelem: ha az elemek helytelenül vannak behelyezve, akkor a szivattyú fordítva forog, ami csökkenti a szivóteljesítményt.

Ügyeljünk arra, hogy ne kerüljön nedvesség az elemtartó rekeszbe, és hogy a lezáráskor a tömítőgyűrű a megfelelő helyen legyen. A kioldógomb ekkor érezhetően be kell, hogy kattanjon.

A készülékhez mellékelte alkáli elemek kb. 4 óra üzemidőre elegendők, nikkell-kadmium akkumulátorok használata esetén az üzemidő kb. 2 óra.

Fenekeltisztítás

- D** Miután a felszívófejet – és szükség esetén a hosszabbítófejet is – rádugtuk a szivattyúkamarára, a készülék üzemkészen áll. A fenék tisztításához a felszívófejjel kb. 1 cm mélyen fellazítjuk a talajt, közben felkavarjuk a korhadékot, amit aztán a szivattyú felszív. Így a talaj alsó rétegében található hasznos baktériumok megőrződnek.

A vízmentes nyomógomb segítségével az iszapfelszívó kényelmesen ki- és bekapcsolható. Kikapcsoláskor a felszívott kavics visszahullik az aljzatra. A fenék egy-egy területét addig tisztítjuk, amíg a víz tiszta nem lesz a felszívófejen.

A szűrőelem tisztítása

- E** Nyomjuk meg a kétoldalt található reteszeltést, és húzzuk le a szűrőelemet. Maga a készülék ezalatt az akváriumban maradhat. Vegyük le a szűrőelem egy vagy két fedelét, és a felgyűlt szennyeződést folyó vízzel alaposan mossuk le. Azután a fedéllel ismét zárjuk le a szűrőelemet, és úgy helyezzük be, hogy az alsó részét először dugjuk be, majd bekattanásig hajtsuk fel.

A készülék tisztításához távolítsuk el a felszívófejet és a szűrőelemet, húzzuk le a járókereket és a készüléket folyó vízzel alaposan mossuk le. **Az elemtartó rekeszt hagyjuk zárva!** A készüléket sós vízben történő használatát követően csapvízzel alaposan mossuk le.

Ügyeljünk arra, hogy az iszapfelszívó csak vízben üzemeltethető, hogy a járókerék ne fusson szárazon. Finom szennyező részecskék felkavarásakor az akvárium vizének rövid idejű zavarosodása léphet fel, amit azonban gyorsan eltávolít az akváriumszűrő.

Polski

EHEIM

Funkcja

- A** ① pokrywa komory baterii z przełącznikiem ② omora baterii ③ przycisk do odryglowania ④ obudowa ⑤ wirnik ⑥ os wirnika ⑦ element filtrujący ⑧ zamknięcie zapadkowe ⑨ pokrywa (górna i dolna) ⑩ dysza ssania ⑪ dysza przedłużona

Wskazówki dotyczące bezpieczeństwa



Odsysacz mułu nadaje się do akwariów słodkowodnego lub z wodą morską, o głębokości do ok. 60 cm.



Żwir akwariowy, \varnothing nie mniejsza niż 2 mm. Nie nadaje się do czyszczenia podłoża z piasku.



W razie dłuższego okresu nieużytkowania wyjąć baterie! Szkody spowodowane przez wyciekające baterie nie są objęte gwarancją udzieloną przez firmę EHEIM!



Zużytych lub uszkodzonych baterii nie wolno wyrzucać wraz ze śmieciami domowymi! Przy zakupie nowych baterii oddać stare baterie w placówkę handlowej albo do zbiornicy publicznej.



Urządzenia lub jego elementów nie można myć w zmywarce. Nie przeznaczone do mycia w zmywarkach!



Nie wyrzucać tego produktu wraz ze zwykłymi śmieciami domowymi. Urządzenie oddać do lokalnej zbiornicy odpadów.

Montaż

- B** Wirnik nałożyć na oś i dyszę ssania połączyć wtykowo z korpusem.

Wkładanie baterii (4 baterie R6 1,5 V)

- C** Ściągnąć pokrywę komory baterii naciskając na przycisk do odryglowania. Włożyć baterie, zwracając przy tym uwagę na właściwą biegunowość +/-.

Uwaga! Odwrotnie włożone baterie powodują ruch obrotowy wirnika w przeciwnym kierunku, zmniejszając wydajność ssania.

Zwracaj uwagę, aby komora baterii nie uległa zawilgoceniu i przy zamykaniu uszczelka była prawidłowo osadzona. Przycisk do odryglowania musi się odczuwalnie zatrzasnąć w zapadce.

Dostarczone baterie alkaliczne wystarczają na ok. 4 godziny pracy, w razie zastosowania akumulatorów niklowo-kadmowych czas pracy wynosi ok. 2 godziny.

Czyszczenie podłoża

- D** Po nasadzeniu dyszy ssania – a w razie potrzeby także dyszy przedłużonej – na komorę pompy, urządzenie jest gotowe do działania. Czyszczenie dna akwarium podlega na spulchnieniu podłoża na głębokość ok. 1 cm przy pomocy dyszy ssącej, powodując zawirowanie osadu drobnego materiału, który potem ulega zassaniu przez pompę. Dzięki temu użyteczne bakterie pozostają zachowane w dolnych warstwach podłoża.

Wodoszczelny przycisk umożliwia wygodne włączanie i wyłączanie odsysacza mułu. Po wyłączeniu urządzenia zassany żwir opada znów na dno. Dno akwarium czyścić tak długo, aż woda zassana w danym miejscu będzie klarowna.

Czyszczenie elementu filtrującego







- E** Nacisnąć obydwie boczne zapadki i ściągnąć element filtrujący. Samo urządzenie może przy tym pozostać w akwarium. Zdejść jedną lub obie pokrywy i pod bieżącą wodą gruntownie wypłukać nagromadzone zanieczyszczenia. Potem zamknąć pokrywy elementu filtrującego i tak wstawić, aby jego dolna część była najpierw włożona i następnie przechylić go, aż do unieruchomienia w zapadce.

W celu czyszczenia urządzenia usunąć dyszę ssania i element filtrujący, ściągnąć wirnik i gruntownie przepłukać pod bieżącą wodą. **Komorę baterii pozostawić szczerlnie zamkniętą!** Po użytkowaniu w wodzie morskiej gruntownie przepłukać pod bieżącą wodą.

Zwracaj uwagę, aby odsysacz mułu działał tylko pod lustrem wody, nieopuszczając do pracy wirnika na sucho. W wyniku zawirowań wody podczas spulchniania dna akwarium może wystąpić krótkotrwałe zmętnienie wody wywołane najdrobniejszymi cząsteczkami zanieczyszczeń, które jednak szybko są wychwytywane przez filtr akwarium.

- A ① veko priehradky na batérie s tlačidlom ② priehradka na batérie ③ tlačidlo uvolnenia/odblokovania ④ teleso ⑤ lopatkové koleso ⑥ uloženie lopatkového kolesa ⑦ filtračný element ⑧ svorky uchytenia ⑨ veko (hore a dolu) ⑩ nasávacia tryska ⑪ predlžovacia tryska

Bezpečnostné pokyny

-  Odsávač kalov je použiteľný pre sladkovodné a akváriá s morskou vodou do hĺbky vody cca 60 cm.
-  Priemer zrnitosti akváriového štrku nie menší ako 2 mm. Nevhodné na čistenie piekových podlôží.
-  Pri dlhšom nepoužívaní vyberte batérie! Za škody, ktoré vzniknú vytečením batérií nepreberá EHEIM žiadnu záruku!
-  Vybité alebo vadné batérie nepatria do domového odpadu! Pri kúpe nových batérií odovzdajte staré batérie v predajni, alebo ich odovzdajte v miestnej zberni.
-  Prístroj – alebo jeho časti – nečistite v umývačke riadu. Nie je odolný voči umývačkám riadu.
-  Tento výrobok sa nesmie zahodiť do normálneho domového odpadu. Zaneste ho do Vašej miestnej zberne.

Montáž

- B Vsaďte lopatkové koleso do uloženia lopatkového kolesa a nastrčíte nasávaciu trysku na teleso odsávača.

Vloženie batérií (4 kusy tužkových batérií 1,5 V)

- C Odobrať veko priehradky na batérie stlačením tlačidla uvolnenia/odblokovania. Batérie vložiť podľa označenia pólov +/-.

Pozor: Pri nesprávne vložených batériách sa točí lopatkové koleso čerpadla opačným smerom, čím sa podstatne zníži výkon nasávania.

Dbajte na to, aby sa nedostala žiadna vlhkosť do priehradky pre batérie a aby pri uzavretí priehradky tesnenie správne sedelo. Tlačidlo uvolnenia/odblokovania musí pritom znovu citelne zapadnúť.

Priložené alkali-batérie postačujú pre cca 4 hodinovú prevádzku. Pri použití niklo-kadmiového akumulátora činí čas chodu odsávača cca 2 hodiny.

Čistenie dna

- D Potom, ako bola nasadená nasávacia tryska - podľa potreby i predlžovacia nasávacia tryska - na komoru čerpadla, je prístroj prevádzkyschopný. K čisteniu dna sa nasávacou tryskou uvoľní vložená vrstva do hĺbky asi 1 cm, pričom sa rozvíria nečistoty a tieto sú odsávané sacím prúdom čerpadla. Pritom zostanú užitočné baktérie funkčné vo vlozenej vrstve zeminy a/alebo piesku.

Vodotesným tlačidlom sa dá odsávač kalu pohodlne vypnúť a zapnúť. Pri vypnutí vypadne nasiaty piesok/štrk zase naspäť na dno akvária. Vloženú vrstvu čistíte na jednom mieste tak dlho, kým nebude do nasávacej trysky prúdiaca voda úplne čistá.

Čistenie filtračného elementu

- E Stlačiť obe postranné svorky uchytenia a stiahnuť filtračný element. Prístroj môže pritom zostať v akváriu. Odobrať jedno, alebo obidve veká z filtračného elementu a nazbierané nečistoty dôkladne vymyť pod tečúcou vodou. Potom znovu uzavrieť filtračný element vekami a vsadiť ho takým spôsobom, že sa napred vsunie jeho spodná časť do jeho uloženia a potom sa jeho horná časť zaklapne až na doraz.

K čisteniu prístroja sa napred odoberú nasávacie trysky a filtračný element. Lopatkové koleso sa vyberie a dôkladne umyje pod tečúcou vodou. **Priehradku na batérie nechajte uzatvorenú!**

Po uporabi priroja v morskej vode umyte priroj dôkladne vodou z vodovodu.

Dbajte na to, že odsávač kalu smie byt pouzity iba v vode, aby lopatkove koleso nebežalo na suho. Po rozvirneni jemnych čiastociek nečistôt môže zostať voda v akváriu krátkodobô zľahka zakalená. Toto sa ale rýchlo odstráni filtrom akvária.

Slovensko

EHEIM

Funkcija

- A** ① pokrov predala za baterije s tipko ② predal za baterije ③ tipka za deblokado ④ ohišje ⑤ krilno kolo ⑥ sprejemnik krilnega kolesa ⑦ filterski element ⑧ zas-kočka ⑨ pokrov (zgoraj in spodaj) ⑩ sesalna šoba ⑪ podaljševalna šoba

Varnostna določila



Naprava za odsesavanje blata se uporablja za akvarije s sladko in morsko vodo globine do ca. 60 cm.



Zrnatost kamenčkov za akvarij ne sme biti manjša od \varnothing 2 mm. Ni primerno za čišćenje peščenih podlag.



V primeru da izdelke ne boste uporabljali več časa, odstranite baterije! EHEIM ne prevzame odgovornost za poškodbe, ki so povzročene zaradi iztrošenih baterij!



Iztrošene ali pokvarjene baterije ne vrzite kot običajne gospodinjske odpadke! Vrnite jih v trgovino ob nakupu novih, ali pa jih prinesite na javno zbirališče odpadkov.



Naprave ali njihovih delov ne čistite v pomivalnem stroju. Ni obstojno v pomivalnem stroju!



Ta izdelek ni dovoljeno vreči kot običajne gospodinjske odpadke. Prinesite napravo na Vam najbližje zbirališče odpadkov.

Montaža

- B** Krilno kolo postavite na sprejemnik krilnega kolesa in sesalno šobo staknite z ohišjem.

Vstavljanje baterij (4 kose baterij Mignon 1,5 V)

- C** Pokrov predala za baterije snemite tako, da pritisnete na tipko za deblokado. Baterije vložite v skladu s +/- oznakami za pol.

Pozor: pri nepravilno vstavljenih baterijah se rotor črpalke obrača v nepravilni smeri, s čimer se zmanjšuje sesalna moč.

Pazite na to, da v predal za baterije ne dospe tekočina in da pri zapiranju tesnila pravilno seda. Tipka za deblokado se pri tem mora slišno zaskočiti.

Priložene alkaliske baterije zadoščajo za trajanje obratovanja od ca. 4 ure, pri uporabi nikelj-kadmijevih baterij znaša življenjska doba ca. 2 uri.

Čišćenje dna

- D** Ko sta sesalna šoba – in po potrebi tudi podaljševalna šoba – natakneni na prekat črpalke, je naprava pripravljena za obratovanje. Za čišćenje dna se s sesalno šobo razrahlja sloj globine od ca. 1 cm, pri čemer se sprhneli les dviguje in prihaja v sesalni tok črpalke. S tem se ohranja delovanje koristnih bakterij v spodnjem področju tal.

Preko vododržne tipke se lahko naprava za odsesavanje blata udobno vklopi in izklopi. V primeru izklopa pade vsesani prod nazaj na dno. Dno na enem mestu čistite toliko časa dokler voda v sesalni šobi ni čista.

Čiščenje filterških elementov

- E** Pritisnite obe bočni zaskočki in izvlecite filterški element. Naprava sama lahko pri tem ostane v akvariju. Snemite en ali oba pokrova na filterškem elementu in nabrano umazanijo temeljito splaknite pod tekočo vodo. Potem filterški element ponovno zaprite s pokrovom in ga vstavite tako, da najprej vtaknete spodnji del in ga šele potem preklpite navzgor dokler se ne zaskoči.

Za čiščenje naprava odstranite sesalne šobe in filterški element, snemite krilno kolo in ga temeljito splaknite pod tekočo vodo. **Predal za baterije pustite zaprt!** Napravo po uporabi v morski vodi temeljito splaknite z vodovodno vodo.

Pazite na to, da se naprava za odsesavanje blata uporablja le v vodi in da rotor ne dela na suho. Pri dviganju finih delcev umazanije lahko za kratek čas pride do motnosti vode v akvariju, kar se hitro odpravi s pomočjo akvarijskega filtra.

Русский

EHEIM

Принцип работы

- A** ① Крышка (закрывающая батарейки) с микропереключателем ② Отсек для батареек ③ Отпирающая кнопка ④ Корпус ⑤ Лопастное колесо ⑥ Крепление лопастного колеса ⑦ фильтр ⑧ Защелки фильтра ⑨ Крышка ⑩ Всасывающий патрубок ⑪ Удлинитель.

Указания по технике безопасности

 Устройство для отсоса ила может использоваться для аквариумов с пресной и морской водой с глубиной воды до пригл. 60 см.

 Диаметр частиц гравия для аквариума – не менее 2 мм. Не может применяться для чистки песка.

 При длительном неиспользовании вынуть батарейки!
На повреждения из-за вытекших батареек гарантия фирмы EHEIM не распространяется!

 Разряженные или дефектные батарейки не выбрасывать в домашний мусор! При покупке новых батареек сдайте старые в магазин или в общие пункты сбора.

 Не мыть устройство (или части его) в моечной машине. Не устройство к мойке в посудомоечных машинах!

 Настоящее изделие не выбрасывать в обычный домашний мусор. Сдайте его в местный пункт утилизации.

Монтаж

- B** Насадить лопастное колесо на предназначенное для него крепление и вставить всасывающее сопло в корпус.

Установка батареек (4 x по 1,5 Вт)

- C** Нажав кнопку, открыть крышку отсека батареек. Вставить батарейки в соответствии с указанной полярностью +/–.

Внимание: при неправильной установке батареек рабочее колесо насоса будет вращаться в другую сторону, что ведет к сокращению мощности всасывания.

Следите за тем, чтобы в отсек для батареек не попадала влага и чтобы при закрытии уплотняющее кольцо находилось в правильном положении. При этом кнопка должна защелкнуться.

Прилагаемые щелочные батарейки рассчитаны на работу в течение 4 часов, при использовании никеле-кадмиевых батареек продолжительность работы составляет около 2 часов.

Очищение дна

- D** После того как установлен всасывающий патрубок – и при необходимости удлинитель – прибор готов к работе. Для очищения дна необходимо разрыхлить грунт с помощью всасывающего патрубка примерно на 1 см; кусочки грунта и грязь попадают во всасывающего поток насоса. При этом необходимые для жизнедеятельности бактерии нижних слоев сохраняют свои функции.

С помощью водонепроницаемого микропереключателя можно включать и выключать очиститель. При выключении галька, попавшая в очиститель, падает обратно на дно. Очищать грунт на одном месте до тех пор, пока вода во всасывающем патрубке не станет чистой.

Очистка фильтра

- E** Нажать с 2-х сторон на защелки и снять фильтр. При этом сам прибор может оставаться в аквариуме. Снять крышку фильтра и тщательно смыть собранную грязь под струей воды.

Затем установить фильтр таким образом, чтобы сначала была закреплена нижняя часть, а затем верхняя.

После использования в морской воде прибор основательно промыть.

Для очистки прибора всасывающий патрубок, крыльчатку и фильтр хорошо промыть под струей воды. **Крышка отсека для батареек должна быть закрыта!**

Внимание: Не включайте прибор без воды!

中文

EHEIM

功能

- A** (1) 带按钮的电池盒盖 (2) 电池盒 (3) 解锁钮 (4) 外壳 (5) 叶轮 (6) 叶轮夹座 (7) 过滤装置 (8) 定位器 (9) 盖子(上和下) (10) 抽吸嘴盖子 (11) 延长嘴

重要提示



可以将淤泥抽吸器用于水深大约至60厘米的淡水或海水鱼缸。



用于水族箱的砂砾颗粒的直径不得小于2 mm。不适用于清洁铺有砂石的底部。



較長時間不使用時請取出電池！



對於因電池洩漏而造成的損失，EHEIM 公司不承擔保證責任！



不得將用完了的或損壞了的電池扔進家庭垃圾裏！

購買新電池時，請將舊電池交給您的經銷商或公共收集站。



請勿將器具或是其中零件放入洗碗機內清洗。

不宜用洗碗機清洗！



不得將本產品當作普通的家庭垃圾扔掉。

應將它送交當地的特種垃圾收集站處理。

裝配

- B** 將葉輪插入葉輪夾座中，將抽吸嘴插入外殼中。

裝入電池(4節 1.5 伏的 Mignon 型電池)

- C 通過按壓解鎖鈕揭開電池盒蓋。按照+/-極性標記裝入電池。**注意：若電池反極安裝，泵輪將反向旋轉，由此降低抽吸功率。**注意：謹防電池盒中進水，關蓋時應注意密封圈位于正確位置，且能清楚地聽到解鎖鈕的鎖定聲。

隨同提供的鹼電池大約可供4個小時運行，若使用鎳-隔電池，則祇供運行大約2小時。

底部清潔

- D 將抽吸嘴，必要時還有延長嘴插入泵腔中後，便可以將設備投入運行。抽吸底部時，抽吸嘴能夠攪動底層1厘米左右，這時，腐殖土被掀起，隨液流吸入泵中，從而使有益的細菌保留在魚缸下部發揮正常作用。

淤泥抽吸器上的開關鍵鈕具有防水功能，其操作簡便。關機後被吸出的礫石掉落魚缸底部。抽吸作業應分區進行，待一個區域內被吸入的水清澈後再抽吸另一個區域。

過濾裝置的衝洗

- E 按兩側的定位器，取出過濾裝置，而抽吸器本身可以保留在魚缸中。祇要揭去過濾裝置上的一個或兩個蓋板，將其置于自來水下，徹底衝淨其上的污垢即可。

清洗完過濾裝置後重新蓋上蓋板，將其裝入，注意應由下而上將其卡入抽吸器中，直至聽到鎖定聲為止。

清洗設備時應卸下抽吸嘴和過濾裝置，拔出葉輪，將它們置于自來水下衝洗。**注意電池盒應保持關閉！**在海水中使用後應將設備置于自來水下徹底衝淨。

注意，祇能將淤泥抽吸器放在水中使用，以便葉輪不會幹運行。攪起細顆粒污垢時可能會短時間使魚缸水發渾，但魚缸過濾器可以很快消除這一現象。

Vervielfältigungen oder Kopien – auch auszugsweise –
nur mit ausdrücklicher Genehmigung des Herstellers.

Reproduction or copying – even parts thereof –
only with the express permission of the producer.

Les reproductions, copies et utilisations de nos logos et
matériels et produits dérivés sont interdits à l'exploitation,
de toute nature, et sont soumises au préalable, par écrit,
au consentement et à l'approbation du fabricant.



EHEIM GmbH & Co. KG

Plochingen Str. 54
73779 Deizisau
Germany

Tel. +49 7153/70 02-01
Fax +49 7153/70 02-174

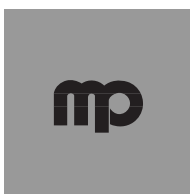

**Müller + Pflieger
GmbH & Co. KG**

Industriegebiet
Kreuzwiese 13
67806 Rockenhausen
Germany

Tel. +49 6361/9 21 60
Fax +49 6361/76 44



Eugen Jäger GmbH

Auf dem Berg 31
71543 Wüstenrot
Germany

Tel. +49 7945/633
Fax +49 7945/13 61

www.eheim.de