

FLUVAL®



QUICK START GUIDE | KURZANLEITUNG | GUIDE DE DÉMARRAGE RAPIDE

FLUVAL

ENGLISH

01. Priming button
02. Priming chamber
03. Mechanical cartridge
04. Mechanical cartridge cup
05. Chemical cartridge cap
06. Chemical cartridge
07. Chemical cartridge cup
08. AquaStop release lever
09. AquaStop valve lever
10. AquaStop
11. Filter head
12. Biological basket cover
13. Biological baskets [G3 x 2/G6 x 3]
14. Filter canister gasket
15. Filter canister
16. Cross rim assembly
17. Rim attachment
18. Output nozzle + extension
19. Hosing
20. Spray bar suction cups
21. Spray bars
22. Telescopic intake stem
23. Intake strainer
24. Cartridge lid
25. Impeller assembly
26. Impeller cover + "O" ring

GERMAN

01. Ansaugknopf
02. Ansaugkammer
03. Mechanischer Filtereinsatz
04. Mechanischer Filterbehälter
05. Chemische Einsatzabdeckung
06. Chemischer Filtereinsatz
07. Chemischer Filterbehälter
08. AquaStop Auslösehebel
09. AquaStop Ventilhebel
10. AquaStop
11. Filterkopf
12. Korbabdeckung für biologische Medien
13. Körbe für biologische Medien [G3 x 2/G6 x 3]
14. Filterbehälterdichtung
15. Filterbehälter
16. Rahmenbefestigungsteile
17. Rahmenbefestigung
18. Wasseraustrittsstutzen + Verlängerung
19. Schlauch
20. Düsenstrahlrohr-Saughalter
21. Düsenstrahlrohre
22. Teleskop-Ansaugrohr
23. Ansaugkorb
24. Filterdeckel
25. Antriebsmagnetinheit
26. Antriebsmagnetabdeckung + O-Ring

FRANCAIS

01. Bouton d'amorçage
02. Chambre d'amorçage
03. Cartouche de filtration mécanique
04. Boîtier de la cartouche de filtration mécanique
05. Couvercle de la cartouche de filtration chimique
06. Cartouche de filtration chimique
07. Boîtier de la cartouche de filtration chimique
08. Manette de dégagement de la soupape AquaStop
09. Manette de la soupape AquaStop
10. AquaStop
11. Tête du filtre
12. Couvre-paniers de la masse filtrante biologique
13. Paniers de la masse filtrante biologique [G3 x 2/G6 x 3]
14. Joint d'étanchéité du filtre
15. Cuve du filtre
16. Bloc de raccordement
17. Fixation au cadre
18. Bec de sortie d'eau + rallonge
19. Tuyaux
20. Ventouses du tube diffuseur
21. Tubes diffuseurs
22. Tube d'admission télescopique
23. Crépine d'admission
24. Couvercle des cartouches du filtre
25. Bloc de la couronne
26. Couvercle de la couronne + joint d'étanchéité

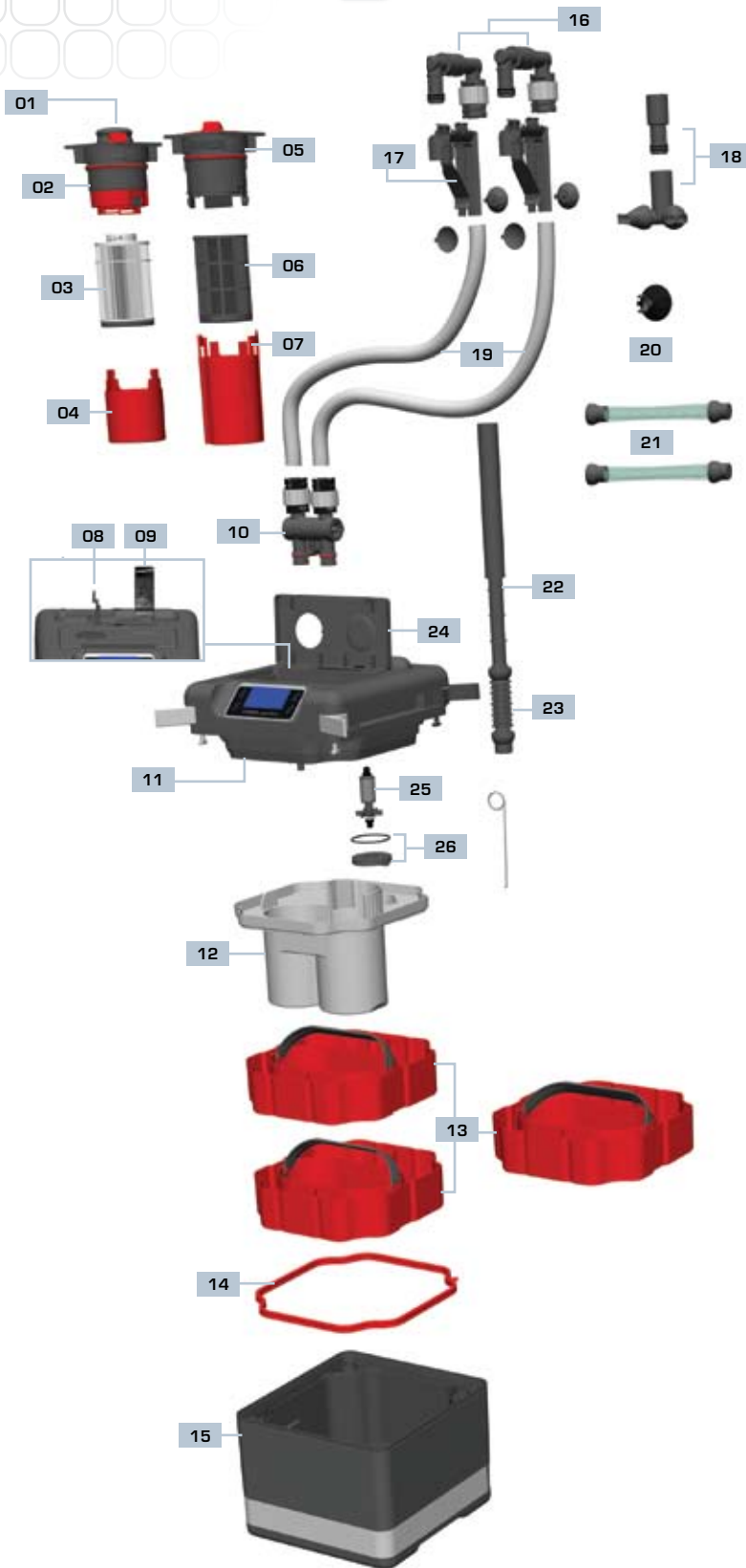

IMPORTANT SAFETY INSTRUCTIONS

WARNING - To guard against injury, basic safety precautions should be observed.

READ AND FOLLOW ALL SAFETY INSTRUCTIONS

To guard against injury, basic safety precautions should be observed when handling the Fluval Canister Filter, including the following:

1. READ AND FOLLOW ALL SAFETY INSTRUCTIONS

and all the important notices on the appliance before using. Failure to do so may result in damage to the unit.

2. **DANGER** – To avoid possible electric shock, special care should be taken since water is employed in the use of aquarium equipment. For each of the following situations, do not attempt repairs yourself; return the appliance to an authorized service facility for service or discard the appliance.

A. If the appliance falls into the water, **DON'T** reach for it! First unplug it and retrieve it. If electrical components of the appliance get wet, unplug the appliance immediately.

B. If the appliance shows any sign of abnormal water leakage or if RCD (or GFCI- Ground Fault Current Interrupter) switches off disconnect the power supply cord from mains and remove pump from water.

C. Carefully examine the appliance after installation. It should not be plugged if there is water on parts not intended to be wet.

D. Do not operate any appliance if it has a damaged cord or plug, or if it is malfunctioning or it is dropped or damaged in any manner. The power cord of this appliance cannot be replaced; if the cord is damaged, the appliance should be discarded. Never cut the cord. The display label of this appliance cannot be replaced; if the display label is damaged or not fully adherent, the appliance should be discarded.

E. To avoid the possibility of the appliance plug or receptacle getting wet, position the appliance to one side of a wall mounted receptacle to prevent water from dripping onto the receptacle or plug.

A "drip loop" (see photo) should be arranged by the user for the cord connecting appliance to a receptacle. The "drip loop" is that part of the cord below the level of the receptacle or the connector if an extension cord is used, to prevent water traveling along the cord and coming in contact with the receptacle.

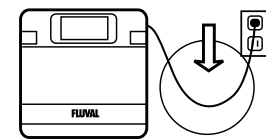

If the plug or receptacle does get wet, **DON'T** unplug the cord. Disconnect the fuse or circuit breaker that supplies power to the appliance. Then unplug and examine for presence of water in receptacle.

3. **WARNING** - Close supervision is necessary when any appliance is used by or near children. This appliance is not intended for use by persons (including children) with reduced physical, sensory or mental capabilities, or lack of experience and knowledge, unless they have been given supervision or instruction concerning use of the appliance by a person responsible for their safety. Children should be supervised to ensure that they do not play with the appliance.

4. **To avoid injury, do not touch moving parts or hot parts.**

5. **CAUTION** – Always unplug or disconnect all appliances in the aquarium from electricity supply before placing hands in water, before putting on or taking off parts and while the equipment is being installed, maintained or handled. Grasp the plug and pull to disconnect. Never yank cord to pull plug from outlet. Always unplug an appliance from an outlet when not in use.

6. This is an aquarium filter-pump. Do not use this filter pump for other than intended use (i.e.: do not use in swimming pools, bathrooms, etc.). The use of attachments not recommended or sold by the appliance manufacturer may cause an unsafe condition. This filter-pump is not submersible. Never put the filter head in water or under water jets.

- Do not use this filter-pump in swimming pools or other situations where people are immersed.
- This filter-pump is suitable for use in water temperatures up to 35 °C.
- Do not use this filter-pump with inflammable or drinkable liquids.

7. This filter pump is suitable for INDOOR use only. Do not install or store the appliance where it will be exposed to the weather or to temperatures below freezing.

8. Make sure that the filter-pump is securely installed before operating it. **Do not allow pump to run dry.**

9. If an extension cord is necessary, a cord with proper rating should be used. A cord rated for less amperes or watts than the appliance rating may overheat. Care should be taken to arrange the cord so that it will not be tripped over or pulled. The connection should be carried out by a qualified electrical installer.

10. SAVE THESE INSTRUCTIONS

For the complete use and understanding of this product it is recommended that you read this manual thoroughly and understand all the steps involved. Failure to do so may result in damage to this product.

INSTALLATION AND SETUP

IMPORTANT: Read all instructions before beginning.

- For best results, top off water in aquarium before beginning setup.
- Allow 45-60 minutes for setup and installation.
- If at any time you need more detail with the instruction, please visit www.fluval-g.com to follow a photo slide show of these step-by-step instructions.
- Tools required: Utility knife or a pair of scissors

CAUTION: DO NOT PLUG IN FILTER UNTIL SETUP IS COMPLETE AND UNIT IS FILLED WITH WATER.

STEP 1: Unpack and identify all parts. See Parts Page for a visual guide.

STEP 2: FILTER PLACEMENT

This is a gravity-fed system! For it to work properly, all installation requirements must be properly followed:

- The top of the filter must be at least 20 in. (50 cm) below your aquarium's water level but never more than 4.9 ft. (150 cm). The hosing supplied with the unit is 9.8 ft. (3 m) long. Do not use longer and/or different type hosing as the priming efficiency and water flow rate could be diminished and the filter may not operate correctly.
- **NEVER INSTALL THE FILTER ABOVE THE WATER LEVEL.** The aquarium water level should never be more than 6 in. (15 cm) below your aquarium rim.
- For best performance, the filter should be placed completely beneath the aquarium in such a way that the AQUASTOP assembly is always within easy reach and can be removed easily for maintenance purposes.

STEP 3: INSTALLING THE FILTER

A. Preparation of Pre-Filter Cartridge



Open the cartridge lid. The silver AQUASTOP valve lever must be completely up and the black Aquastop release lever must be completely pushed down in order to open the lid.

- Remove the pre filter cartridge, located on the left (when facing the filter), by turning the knob counter-clockwise from the "🔒" position to the "🔓" position. Pull out the cartridge.
- Rotate the pre-filter cartridge anti-clockwise to separate it from the priming chamber.

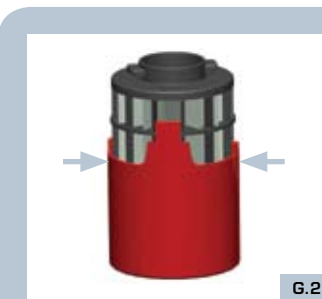

To remove the cartridge from its red dirt collection cup, simultaneously squeeze the ridged areas found on either side of the cup's grooves.

- Rinse the inside and outside of the cartridge with fresh water to remove any impurities. Note that debris is collected on the interior of the cartridge.
- Re-place the cartridge cup and attach the mechanical cartridge to the priming chamber using a clockwise motion.
- Put the mechanical cartridge assembly aside (preferably into a bucket.)

Maintenance Note: The mechanical cartridges should be rinsed every 14 days— sooner if the "Alert low flow" warning appears. The filter cartridge included is a general usage cartridge. To remove smaller debris in salt water or in low-sediment aquariums, a fine cartridge can be purchased. To find an online retailer visit www.fluval-g.com.

B. Preparation of Chemical Filter Cartridge

- Remove the chemical filter cartridge, located on the right (when facing the filter), by turning the knob counter-clockwise from the "🔒" position to the "🔓" position. Pull out the cartridge.



Release the chemical cartridge cup from the assembly head by pushing against one of the two marked black clips located in the middle of the cartridge. While pressing the clips, pull the cup downwards.

- If using the carbon cartridge provided remove it from the cartridge cup and then remove the plastic bag. After rinsing it thoroughly with tap water, place the cartridge back into the bottom cup making sure it's properly aligned.



If using another loose or granulated chemical media i.e. Fluval Lab Series Nitrate or Phosphate remover, fill the cup to 1 cm below the top rim.

- Read more about filter media choices at www.fluval-g.com.
- Before replacing the cartridge cap, check for any particles or debris on the outer lip or underneath the cap. Debris in either area can prevent a proper seal from taking place.
- Replace cartridge cap and re-insert cartridge into cartridge cup. It can only be re-assembled following the correct left to right orientation. See arrows in G.3. Re-attach cartridge cup to chemical cartridge cap.
- Put the chemical cartridge assembly aside.

C. Insert the filter gasket



Open the silver metal lid fasteners located on each corner of the filter. Take off the filter head and carefully set it aside so not to damage the sensors on the underside of the lid.

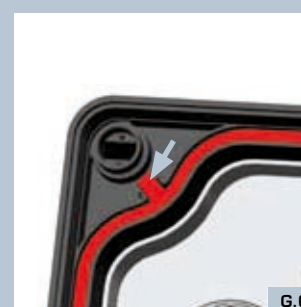

Align the red silicone seal into the black groove located around the interior rim of the canister. Run your finger all the way around the gasket to make sure it is seated properly.

D. Biological Media Baskets

- Lift out the biological media basket cover and put it aside.



Using the handles, lift out the biological baskets (the Fluval G3 has two baskets; the Fluval G6 has three biological baskets).

- Take the baskets and biological G-nodes to a sink. Remove G-nodes from the plastic bags, mixing the small and large G-nodes evenly into each basket.



Leave enough space at the top—no nodes should be protruding from the upper edges of the baskets. **To avoid problems when stacking the baskets, there should be a minimum 5mm between the basket edge and G-nodes.**

- Add more G-nodes, if desired.
- Rinse each basket thoroughly under running tap water to remove any dust particles.
- Place baskets back in to the canister, carefully aligning large grooves on the baskets with the edges inside the canister.
- Place the biological basket cover back on top of the biological media baskets.
- Align the filter head on the canister. Push down so that all four corners of the lid are all the way down. If any of the corners won't go all the way down, check that all corner fasteners are fully opened.
- **Do not force.**
- When the filter head is properly aligned, close all four metal lid fasteners.



Replace the mechanical and chemical cartridges back into place making sure to align them properly and then turning the knobs clockwise to “” cartridges into place.

If the cartridge lid doesn't close, the cartridges have not been installed properly.

STEP 4: INSTALL RIM ATTACHMENTS

A. Placement

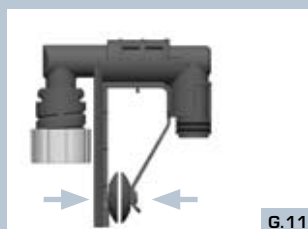

Insert two suction cups on each side of the rim attachment assemblies so the suction cups are facing each other.

- One rim attachment will hold the intake strainer and the other the output nozzle or spray bars.



At opposite ends, place the rim assembly over aquarium's back rim, making sure the rim with the nut is on the outside.

B. Install Telescopic intake stem

- Push the telescopic intake stem fully into the cross rim assembly up to the top. The intake strainer must be placed at least 3 in (7.5cm) from the bottom of the aquarium gravel.

Important: Position the telescopic intake strainer as far away as possible from any air source (e.g. air stones, aeration devices, protein skimmers, the output nozzles or spray bars). Air entering the intake strainer will reduce filter efficiency.

C. Install Output nozzles

- The “Y” outlet comes with the output nozzles attached. To use the spray bars, first remove the output nozzles by twisting them to one side so they pop off the “Y”. You can then attach the spray bars directly to the “Y” outlet.

STEP 5: CONNECTING HOSES

Important: Hosing should always follow a straight path from the filter to the aquarium rim with some slack but no loops. The filter will not work efficiently if the hose is too long or too short.

A. Install the Aquastop

- Lift the silver AQUASTOP valve lever on top of the filter to a full upright position. Next lift the Aquastop release lever to the left. **Important: to avoid damaging the Aquastop levers, always follow the recommended sequences/procedures and never force anything.**

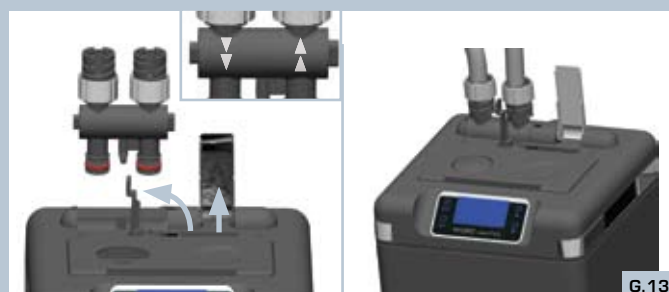

Insert the AQUASTOP Valve into the top of the filter, with indicator arrows facing front and close the AQUASTOP release lever. This engages the AQUASTOP valve. Then pull the aquastop valve lever down.

NOTE: Don't force the silver valve lever or release lever. If it doesn't close easily then you need to reinstall the Aquastop assembly making sure to align it properly.

B. Connect the intake hose

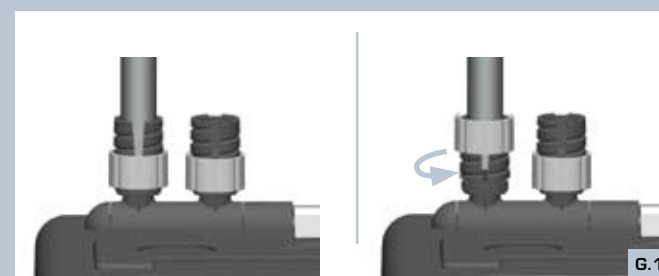

The intake hose will connect to left side of the AQUASTOP valve (down arrow). Push one end of the hose all the way onto the barbed adaptor, turn the nut counter-clockwise as tightly as possible without forcing it.



- Stretch the hose up to the intake cross rim assembly. Using scissors or a utility knife, cut the hose just above the lock nut.

- Take the cross rim assembly off the rim attachment and push the hose onto the barbed connector, turn the nut lock clockwise securing the hose to the rim connector. Place the intake assembly back onto the rim attachment, pressing it into place until you hear it “click.”

C. Connect the output hose

- The output hose will connect on the right side of the Aquastop (up arrow).



Repeat this same procedure used for the intake hose to connect the hose for the output hose.

Important: Hosing should always follow a straight path from the filter to the aquarium rim, **with some slack, but no loops**. The shorter the hosing, the better the unit will perform. **Do not cut too short.** If necessary, you can always cut it shorter later.

STEP 6. STARTING THE PUMP



After having topped up the aquarium with water, quickly and vigorously push the priming button all the way down 2-3 times until the water starts flowing into the filter.

- When the filter has completely filled with water and all air bubbles have stopped coming out of return nozzles connect it to the power supply outlet.
- The LCD display will switch on and after a short pause it will show the start up and setup sequence of the filter. Once the start sequence has ended, the pump will initiate the water flow, provided the filter is completely filled with water. The pump will not operate if the filter is not completely full of water.
- Once the water is flowing properly, check the aquarium water level again and, if necessary, restore it to adequate levels.

STEP 7. FILTER SETTINGS

You are now ready to set up your filter options using the menus.

MENU SETTINGS

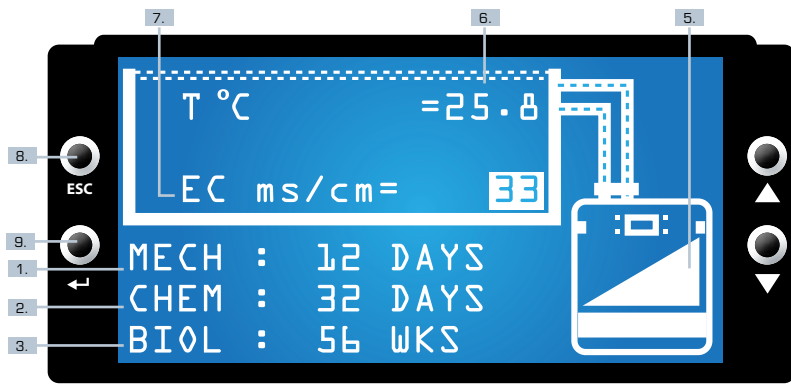

Start up Screen

When the filter is first turned on the welcome screens will be displayed with the messages “Fluval G3 / G6” “Language Selection” then “initializing.” When the language screen is displayed (English is the default setting) other language choices can be made (French (FR), German (D), Spanish (ES), Italian (IT). To chose an alternate language use the scroll keys to move to the selected language. Press Enter to register the language. If no language is chosen, the filter will move to the default English setting. See the section on Global Settings for more information.

MAIN MENU

1. **MECH:** Shows the elapsed days from last recorded maintenance operation of the mechanical filtration cartridge.

2. **CHEM:** Shows the elapsed days from last recorded chemical cartridge maintenance operation.

3. **BIOL:** Shows the elapsed weeks from last recorded biological maintenance operation.

4. **SCROLL UP/DOWN:** Both keys allow you to scroll to and through menu choices as well as and increasing and decreasing values.

5. **WATER FLOW:** Displays the approximate flow rate. When a 100% flow is detected the triangle will be full and water will move through the tubes. When the flow rate decreases, the triangle will empty accordingly.

6. **T°C:** Displays the aquarium water temperature measured. If electrical supply is 50Hz the temperature is automatically set to Celsius degrees (°C), if the electrical supply is 60Hz, the temperature is set to Fahrenheit degrees (°F).

7. **EC μS/cm:** Displays the value of water electrical conductivity monitored by the filter by automatically distinguishing if it's a marine or fresh water aquarium. Allow 48 hrs for proper calibration.

8. **ESCAPE KEY:** Repeatedly pressing the “ESC” key brings you back to the main screen.

9. **ENTER KEY:** This key confirms and then sets the information entered. If you press the “ESC” key without having first pressed the “ENTER” key to confirm your data will not be saved.

GLOBAL and OPERATIONAL SETTINGS MENUS

- To reach either menu from the Main Menu, use the scroll keys.
- When the desired Menu is displayed, press “Enter” to scroll through the available options within same Menu.
- When the desired option is highlighted, press “Enter” to open its specific sub-screen.

Global Settings

Set Language
Set Contrast
Set Temp. Scale
Set Dim Delay
Set Default Settings

“GLOBAL SETTINGS” MENU

This menu allows you to set the options of:

Display language, Screen contrast, Temperature scale, Dimmer delay and Default setting.

To access the global settings menu press the scroll key up or down.

To set any options from this menu including options on the submenus, use the following procedure:

- Press “Enter” to access the menu.
- Use the scroll keys to highlight the desired selection.
- Press “Enter” to enter the sub-screen
- ONLY In “Set Contrast” Press “Enter” again to activate the scroll keys (The value option will start to flash)
- Use the scroll keys to change values.
- Press “Enter” to register the selection.
- If no button is pressed, the screen returns to the previous settings after 3 minutes.
- Continuous pressing of the “ESC” key will bring you back to the main screen

Operational Settings

Temperature points
Conductivity points
Mechanical Schedule
Chemical Schedule
Biological Schedule

“OPERATIONAL SETTINGS” MENU

Within this menu you can set “Temperature and Conductivity Alarm Points” as well as “Mechanical, Chemical and Biological maintenance schedules”. To access the “Operational Settings” menu press the scroll keys up or down.

TEMPERATURE POINTS

The following options are available:

Water Temp: Displays the aquarium water temperature.

Alert: Turns “ON / OFF” the “Alert Temperature, out of range” message. When water temperature goes out of the set temperature range, the T°C line on the main screen will flash.

Min/Max: Sets the min/max values for the water temperature range. *The minimum temperature can't be higher than the maximum and vice versa.*

CONDUCTIVITY POINTS

The following options are available:

Conduct: Displays the water conductivity value. *Find more information on conductivity on www.fluval-g.com.*

Salinity: Displays water salinity in PSU. *Salinity only appears if water is marine*

Alert: Turns “ON / OFF” “Alert Conductivity, out of range” message. When conductivity goes out of range the EC line on the main screen will flash.

Min/Max: Sets the min/max values for the water conductivity range. *The minimum conductivity can't be higher than the maximum and vice versa.*

MECHANICAL SCHEDULE

The following options are available:

Elapsed Days: Counts the days elapsed since the last recorded maintenance. This information is displayed on the “MECH” line on the main menu. To reset to zero use the scroll keys to select the value, press enter to choose the option, use the scroll key to choose “YES” and press “Enter”.

To set any options from this menu including options on the submenus, use the following procedure:

- Press “Enter” to access the menu.
- Use the scroll keys to highlight the desired selection.
- Press “Enter” to enter the sub-screen.
- Use the scroll keys to highlight the adjustable value.
- Press “Enter” (The value will start to flash)
- Adjust the value with the scroll keys
- Press “Enter” to register the selection.
- If no button is pressed, then after 3 minutes the screen returns to the main screen.
- Continuous pressing of the “ESC” key will bring you back to the main screen

Alert: Turns the warning message for “Mech” maintenance alert “ON or OFF”.

Days to alert: Use the scroll keys to choose the days between the previous and next maintenance. The highest number available is 99.

CHEMICAL SCHEDULE

The following options are available:

Elapsed Days: Counts the days elapsed since the last recorded chemical maintenance. This information is displayed on the “CHEM” line on the main menu. To reset to zero use scroll keys to select the value, press enter to choose the option, use the scroll key to choose “YES” and press “Enter”.

Alert: Turns the warning message for “Chem” maintenance alert “ON or OFF”.

Days to alert: Use the scroll keys to choose the days between the previous and next maintenance. The highest number is 99.

BIOLOGICAL SCHEDULE

The following options are available:

Elapsed Weeks: Counts the weeks elapsed since the last recorded biological maintenance. This information is displayed on the “BIOL” line on the main menu. To reset to zero use scroll keys to select the value, press “Enter” to choose “YES” and press “Enter”.

Alert: Turns the warning message for “Bio” maintenance alert “ON or OFF”

Weeks to alert: Use the scroll keys to choose the weeks between the previous and next maintenance. The highest number is 99.

These display screens have no adjustable settings but supply crucial system information.

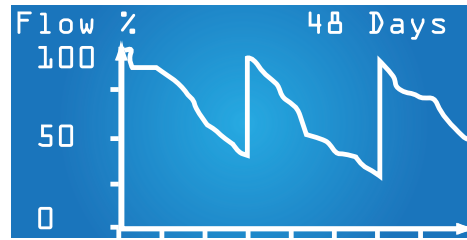

FILTER FLOW GRAPH
Displays the approximate flow rate during the last 48 days.

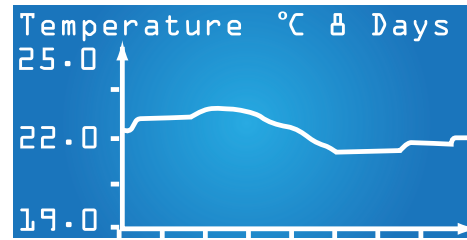

TEMPERATURE GRAPH
Displays the temperature trend during the last 8 days.

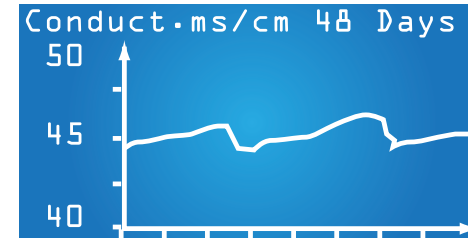

CONDUCTIVITY GRAPH
Displays the conductivity trend over the last 48 days.

ALARMS & WARNING MESSAGES

The "G" series software continuously monitors filter operations and will provide "Alert" signals for some abnormal conditions. It also displays reminders about scheduled maintenance. When warnings or alerts are displayed they will alternate with the Main Screen. If there is more than one warning message to display, the system will display one message in order of priority.



#1 FIRST PRIORITY
Sensing air in filter
This message appears when there is not enough water in the filter. For further instructions visit www.fluval-g.com.



#2 PRIORITY
Blocked Impeller
This message appears when the impeller is blocked and the filter is not pumping water. For further instructions visit www.fluval-g.com.



#3 PRIORITY
Alert Temperature
This message appears when the aquarium water temperature is outside the set range. For further instructions visit www.fluval-g.com.



#4 PRIORITY
Alert Conductivity
This message appears when the aquarium water conductivity is outside the set range. For further instructions visit www.fluval-g.com.



#5 PRIORITY
Low Flow
This message appears when the water flow is equal or below the factory-set minimum. For further instructions visit www.fluval-g.com.

WICHTIGE SICHERHEITSHINWEISE

ACHTUNG – Zum Schutz vor Verletzungen sind grundlegende Sicherheitsvorkehrungen zu beachten.

BITTE ALLE SICHERHEITSHINWEISE LESEN UND BEFOLGEN

Zum Schutz vor Verletzungen sind beim Umgang mit dem Fluval Außenfilter grundlegende Sicherheitsvorkehrungen zu beachten, einschließlich der folgenden Hinweise:

1. **LESEN UND BEFOLGEN SIE ALLE SICHERHEITSHINWEISE** sowie alle wichtigen Hinweise auf dem Gerät vor der Benutzung. Andernfalls kann dieses Produkt beschädigt werden.
2. **GEFAHR – Zur Vermeidung eines möglichen elektrischen Schlags sollten Sie besonders vorsichtig sein, weil bei der Benutzung des Aquarienzubehörs Wasser verwendet wird. In den folgenden Situationen sollten Sie nicht versuchen, das Gerät selbst zu reparieren, sondern es an einen autorisierten Kundendienst zur Reparatur geben oder das Gerät entsorgen.**
 - A. Sollte das Gerät ins Wasser fallen, greifen Sie NICHT danach! Trennen Sie es erst vom Stromnetz, bevor Sie es aus dem Wasser holen. Wenn elektrische Komponenten des Geräts nass werden, trennen Sie es sofort vom Stromnetz.
 - B. Wenn das Gerät einen abnormalen Wasserverlust zeigt oder wenn sich der FI- bzw. Fehlerschutzschalter ausschaltet, ziehen Sie den Netzstecker aus dem Stromnetz und nehmen Sie die Pumpe aus dem Wasser
 - C. Gerät nach der Installation sorgfältig überprüfen. Es darf nicht an das Stromnetz angeschlossen werden, wenn Teile nass geworden sind, die nicht nass werden sollen.
 - D. Kein Gerät mit beschädigtem Netzkabel oder beschädigtem Stecker benutzen oder wenn es nicht richtig funktioniert, heruntergefallen ist oder anderweitig beschädigt wurde. Das Netzkabel dieses Geräts kann nicht ausgewechselt werden. Wenn das Kabel beschädigt ist, sollte das Gerät entsorgt werden. Niemals das Kabel abschneiden. Das Display dieses Geräts kann nicht ausgetauscht werden. Wenn das Display beschädigt ist oder nicht fest am Gehäuse sitzt, sollte das Gerät entsorgt werden.
 - E. Um die Möglichkeit zu vermeiden, dass der Gerätestecker oder die Steckdose nass werden, sollte das Gerät neben einer Wandsteckdose so abgestellt werden, dass kein Wasser auf Steckdose oder Stecker tropfen kann. Eine „Tropfschleife“ (siehe Abbildung) sollte zur Steckdose hin gebildet werden. Die „Tropfschleife“ ist der Teil des Netzkabels, der unterhalb der Steckdose oder des Anschlusses bei Verwendung eines Verlängerungskabels liegt, damit verhindert wird, dass Wasser das Kabel entlangwandert und mit der Steckdose in Berührung kommt. Wenn der Stecker oder die Steckdose nass werden, ziehen Sie NICHT den Stecker. Sicherung oder Stromkreisunterbrecher für das Gerät ausschalten. Erst danach das Netzkabel herausziehen und die Steckdose auf Wasser überprüfen.
3. **ACHTUNG** - Sorgfältige Aufsicht ist notwendig, wenn ein Gerät von Kindern oder in der Nähe von Kindern benutzt wird. Das Gerät ist nicht für den Gebrauch durch Personen

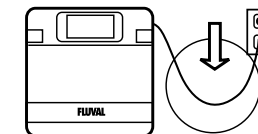

(einschließlich Kindern) mit eingeschränkten körperlichen, sensorischen oder geistigen Fähigkeiten oder durch Personen mit wenig Erfahrung im Umgang mit technischen Geräten geeignet, außer wenn diese Personen vor der Nutzung des Gerätes entsprechende Bedienungsanweisungen erhalten oder sie unter Aufsicht einer Person stehen, die für ihre Sicherheit verantwortlich ist. Kinder sollten stets beaufsichtigt werden, damit sie nicht mit dem Gerät herumspielen.

4. **Um Verletzungen zu vermeiden, berühren Sie keine sich bewegenden oder heißen Teile.**
5. **VORSICHT – Grundsätzlich alle Geräte im Aquarium vom Stromnetz trennen, bevor Hände ins Wasser getaucht, Teile ein- bzw. abgebaut oder Geräte installiert bzw. gewartet werden. Immer alle Stecker ziehen, wenn die Pumpe ins Wasser getaucht oder aus dem Wasser geholt wird. Nie am Netzkabel ziehen, um den Stecker aus der Steckdose zu ziehen. Immer am Stecker anfassen und ziehen. Geräte, die nicht benutzt werden, immer vom Stromnetz trennen.**
6. Diese Filterpumpe ist ausschließlich für den Einsatz in Aquarien ausgelegt. Benutzen Sie diese Filterpumpe nur für den vorgesehenen Verwendungszweck (d. h. nicht für Swimmingpools, Badezimmer usw.). Die Verwendung von Anbauteilen, die nicht vom Gerätehersteller empfohlen oder verkauft werden, kann zu einem unsicheren Betriebszustand führen. Die Filterpumpe ist nicht tauchbar. Die Filterabdeckung nie in Wasser oder unter einen Wasserstrahl halten
 - Diese Filterpumpe nicht in Swimmingpools oder in anderen Situationen verwenden, in den sich Menschen im Wasser befinden.
 - Die Pumpe nicht mit entzündlichen oder trinkbaren Flüssigkeiten verwenden.
7. Diese Pumpe ist NICHT für den Einsatz im Freien geeignet. Installieren oder lagern Sie das Gerät nicht dort, wo es der Witterung oder Temperaturen unter dem Gefrierpunkt ausgesetzt ist.
8. Achten Sie darauf, dass die Filterpumpe sicher installiert ist, bevor sie in Betrieb genommen wird. **Lassen Sie die Pumpe nie trocken laufen.**
9. Wenn ein Verlängerungskabel benötigt wird, muss ein Kabel geeigneter Leistung benutzt werden. Ein Verlängerungskabel mit weniger Ampere oder Watt als das Gerät kann sich überhitzen. Achten Sie darauf, das Verlängerungskabel so zu verlegen, dass man nicht darüber stolpert oder es herauszieht.

10. BEWAHREN SIE DIESE ANLEITUNG AUF

Zur vollständigen Nutzung und zum Verständnis dieses Produkts wird empfohlen, diese Anleitung gründlich zu lesen und zu verstehen. Andernfalls kann dieses Produkt beschädigt werden.

INSTALLATION UND AUFBAU

WICHTIG: Lesen Sie sich zuerst die gesamte Bedienungsanleitung durch.

- Planen Sie für den Aufbau und die Installation 45 bis 60 Minuten ein.
- Wenn Sie weitere Einzelheiten zur Anleitung benötigen, gehen Sie auf www.fluval-g.com, wo Sie eine Foto-Präsentation dieser Schritt-für-Schritt-Anleitung finden.
- Benötigtes Werkzeug: Messer oder Schere

VORSICHT: DEN FILTER VOR BEENDIGUNG DES AUFBAUS UND VOR BEFÜLLUNG MIT WASSER NICHT AN DAS STROMNETZ ANSCHLIESSEN.

SCHRITT 1: Packen Sie den Karton vollständig aus und identifizieren Sie alle Teile. Zur visuellen Unterstützung s. Teilleiste.

SCHRITT 2: PLATZIERUNG DES FILTERS

Es handelt sich hier um ein Schwerkraft-System! Damit es richtig funktioniert, müssen alle Installationsanforderungen genau befolgt werden:

- Die Deckplatte des Filters muss sich mindestens 50 cm unterhalb des Wasserspiegels Ihres Aquariums befinden, aber auf keinen Fall mehr als 150 cm darunter. Der mit dem Gerät gelieferte Schlauch ist 3 m lang. Verwenden Sie keinen längeren und/oder anderen Schlauchtyp, da die Selbstansaugungseffizienz und die Wasserdurchflussleistung dadurch herabgesetzt werden und der Filter somit nicht richtig arbeiten kann.
- **INSTALLIEREN SIE DEN FILTER NIE OBERHALB DES WASSERSPIEGELS.** Der Wasserspiegel darf sich nie mehr als 20 cm unter dem Aquarienrand befinden.
- Für eine optimale Leistung sollte der Filter komplett unter dem Aquarium platziert sein, so dass auf die AQUASTOP-Vorrichtung immer schnell zugegriffen werden kann und sie zu Wartungszwecken leicht ausgebaut werden kann.

SCHRITT 3: INSTALLATION DES FILTERS

A. Vorbereitung des Vorfilter-Einsatzes



Öffnen Sie den Einsatzdeckel. Der silberne AQUASTOP-Ventilhebel muss ganz nach oben und der schwarze Aquastop-Auslösehebel ganz nach unten gedrückt sein, um den Deckel zu öffnen.

- Entfernen Sie den linken Vorfilter-Einsatz, indem Sie den Drehknopf gegen den Uhrzeigersinn von der "🔒" Position in die "🔓" Position drehen. Ziehen Sie den Einsatz heraus.
- Drehen Sie den Vorfilter-Einsatz gegen den Uhrzeigersinn, um ihn von der Ansaugkammer zu trennen.

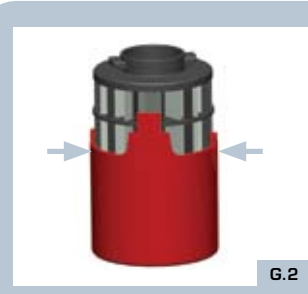

Um den Einsatz von seinem roten Schmutzsammelbehälter abzunehmen, drücken Sie gleichzeitig die geriffelten Bereiche an beiden Seiten des Behälters zusammen.

- Spülen Sie den Einsatz innen und außen mit fließendem Wasser aus, um Verschmutzungen zu entfernen. Beachten Sie, dass sich auch im Inneren des Einsatzes Abfallstoffe sammeln.
- Setzen Sie den Einsatzbehälter wieder ein und befestigen Sie die mechanische Einsatzvorrichtung an der Ansaugkammer, indem Sie sie im Uhrzeigersinn drehen.
- Legen Sie die mechanische Einsatzvorrichtung beiseite (vorzugsweise in einen Eimer).

Wartungshinweis: Die mechanischen Einsätze sollten alle zwei Wochen gespült werden, wenn der Warnhinweis „Alarm niedriger Durchfluss“ erscheint, jedoch schon vorher. Der mitgelieferte Filtereinsatz ist ein Einsatz zum allgemeinen Gebrauch.

Zur Entfernung von kleineren Partikeln in Meerwasser oder speziellen Süßwasseraquarien sind feinere Einsätze erhältlich. Auf www.fluval-g.com finden Sie die entsprechenden Online-Händler

B. Vorbereitung eines chemischen Filtereinsatzes

- Entfernen Sie den chemischen Filtereinsatz, der sich rechts befindet, indem Sie den Drehknopf gegen den Uhrzeigersinn von der "🔒" Position in die "🔓" Position drehen. Ziehen Sie den Einsatz heraus.



Lösen Sie den Behälter des chemischen Einsatzes vom Vorrichtungskopf, indem Sie gegen einen der beiden markierten schwarzen Clips in der Mitte des Einsatzes drücken. Ziehen Sie den Behälter nach unten, während Sie auf die Clips drücken.

- Wenn Sie den mitgelieferten Kohleeinsatz verwenden, nehmen Sie ihn vom Einsatzbehälter ab und entfernen Sie dann den Plastikbeutel. Nachdem Sie ihn sorgfältig mit Leitungswasser gespült haben, setzen Sie den Einsatz zurück in den Bodenbehälter. Stellen Sie dabei sicher, dass er genau passt.



Wenn Sie andere lose oder granuliert chemische Medien, z. B. Fluval Lab Series Nitrat oder Phosphat-Entferner verwenden, füllen Sie den Behälter bis 1 cm unter dem oberen Rand.

- Über die Auswahl von Filtermedien erfahren Sie mehr auf der mitgelieferten CD.
- Bitte prüfen Sie vor dem Austausch der Einsatzkappe, ob sich Partikel oder Abfallstoffe am äußeren Rand oder unter der Kappe befinden. Abfallstoffe können in allen Bereichen eine sichere Abdichtung verhindern.
- Tauschen Sie die Einsatzkappe aus und setzen Sie den Einsatz wieder in den Einsatzbehälter ein. Er kann nur unter Befolgung der korrekten Links-nach-rechts-Orientierung wieder zusammengesetzt werden. Siehe Richtungspfeile unter G.3. Befestigen Sie den Einsatzbehälter wieder an der chemischen Einsatzabdeckung.
- Legen Sie die chemische Einsatzvorrichtung beiseite.

C. Einsetzen der Filterdichtung



Öffnen Sie die silbernen Metalldeckelverschlüsse an allen Seiten des Filters. Nehmen Sie die Filterabdeckung ab und legen Sie diese vorsichtig beiseite, damit die Sensoren an der Unterseite der Abdeckung nicht beschädigt werden.

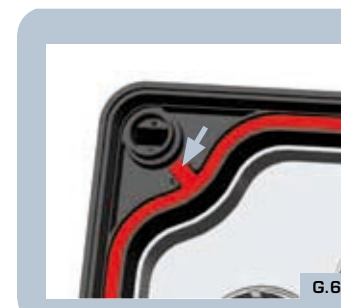

Führen Sie die rote Silikonabdichtung in die schwarze Nut ein, die sich um den Innenrand des Filterbehälters herum befindet. Fahren Sie mit dem Finger die Dichtung nach, um sicherzustellen, dass sie richtig sitzt.

D. Körbe für biologische Medien

- Heben Sie die Abdeckung des Korbs für biologische Medien heraus und legen Sie ihn beiseite.



Benutzen Sie die Griffe und heben Sie die biologischen Körbe heraus (der Fluval G3 hat zwei Körbe, der Fluval G6 hat drei biologische Körbe).

- Nehmen Sie die Körbe und biologischen G-Knoten mit zu einem Waschbecken. Nehmen Sie die G-Knoten aus den Plastikbeuteln heraus und verteilen Sie die kleinen und großen G-Knoten vermischt gleichmäßig in jedem Korb.



Lassen Sie im oberen Bereich genug Platz – die Knoten sollten nicht aus den Körben hervorstehen. **Um Probleme beim Stapeln der Körbe zu vermeiden, sollte mindestens ein Abstand von 5 mm zwischen der Korbkante und den G-Knoten gelassen werden.**

- Sie können auch mehr G-Knoten hinzufügen.
- Spülen Sie jeden Korb sorgfältig unter fließendem Wasser ab, um Staubpartikel zu entfernen.
- Setzen Sie die Körbe in den Filterbehälter zurück und richten Sie die großen Nuten sorgfältig an den Kanten innerhalb des Behälters aus.
- Platzieren Sie die Abdeckung des biologischen Korbs zurück auf den Körben für biologische Medien.
- Setzen Sie den Deckel auf den Behälter. Nach unten drücken, so dass alle vier Ecken der

Abdeckung ganz unten sind. Wenn eine der Ecken nicht ganz unten ist, stellen Sie sicher, dass alle Eckverschlüsse vollständig geöffnet sind. **Keine Gewalt anwenden.**

- Wenn die Abdeckung richtig sitzt, schließen Sie alle vier Metalldeckelverschlüsse.

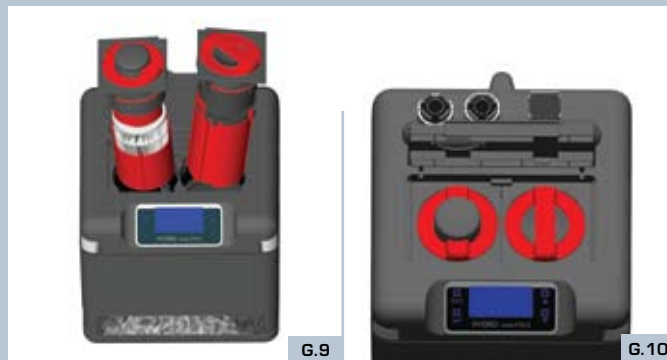

Setzen Sie die mechanischen und chemischen Filter wieder ein und stellen Sie dabei sicher, dass sie alle richtig eingepasst sind. Dann drehen Sie die Drehknöpfe im Uhrzeigersinn, um die Einsätze einrasten zu lassen.

Wenn die Einsatzabdeckung nicht schließt, wurden die Einsätze nicht richtig installiert.

SCHRITT 4: INSTALLATION DER RAHMENANBAUTEILE

A. Einsetzen

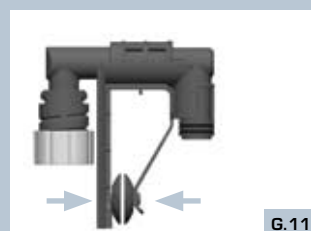

Setzen Sie zwei Saugnäpfe an beide Seiten der Rahmenanbaugruppe, so dass sich die Saugnäpfe einander gegenüber befinden.

- Ein Rahmenanbauteil hält den Ansaugkorb und das andere den Wasseraustrittsstutzen oder das Düsenstrahlrohr.



Platzieren Sie die Rahmenanbaugruppe an den gegenüberliegenden Enden über dem hinteren Rand des Aquariums und stellen Sie dabei sicher, dass sich der Rahmen mit der Mutter außen befindet.

B. Installation des Ansaugrohrs

- Drücken Sie das Ansaugrohr ganz in die Rahmenbefestigung nach oben. Der Ansaugkorb muss mindestens 7,5 cm Abstand vom Aquarienrand haben.

Wichtig: Positionieren Sie den Ansaugkorb so weit entfernt wie möglich von Luftquellen (z. B. Ausströmersteine, Belüftungsgeräte, Eiweiß-Abschäumer, Wasseraustrittsstutzen oder Düsenstrahlrohre). In den Ansaugkorb eindringende Luft setzt die Effizienz des Filters herab.

C. Installation der Wasseraustrittsstutzen

- An dem Y-Abfluss sind die Austrittsstutzen bereits befestigt. Um Düsenstrahlrohre zu verwenden, nehmen Sie zunächst die Austrittsstutzen weg, indem Sie sie so zur Seite drehen, so dass sie von dem „Y“ lösen lassen. Sie können die Düsenstrahlrohre dann direkt am „Y“-Austrittsstutzen befestigen.

SCHRITT 5: VERBINDUNGSSCHLÄUCHE

Wichtig: Die Schläuche müssen immer gerade vom Filter zum Aquarienrand verlegt werden; sie können locker sitzen, dürfen aber keine Schlaufen aufweisen. Der Filter kann nicht effizient funktionieren, wenn der Schlauch zu lang oder zu kurz ist.

A. Installation des Aquastops

- Drücken Sie den silbernen AQUASTOP-Ventilhebel an der Oberseite des Filters in eine vollständig aufrechte Position. Dann ziehen Sie den schwarzen AQUASTOP-Auslösehebel nach links.

Wichtig: Damit die Aquastop-Hebel nicht beschädigt werden, befolgen Sie immer die empfohlene Reihenfolge/Vorgehensweise und wenden Sie nie Gewalt an.

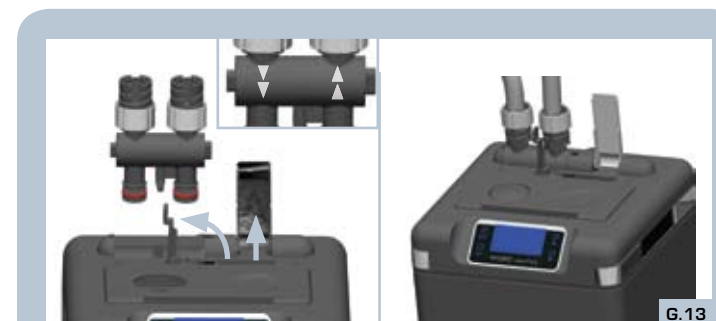

Setzen Sie das AQUASTOP-Ventil in die Filterabdeckung ein. Die Anzeigepfeile weisen auf die Vorderseite. Schließen Sie den AQUASTOP-Auslösehebel. Dadurch rastet die AQUASTOP-Dichtung ein. Siehe G. 13. Drücken Sie dann den AQUASTOP-Ventilhebel herunter.

HINWEIS: Wenden Sie beim silbernen Ventilhebel oder Auslösehebel keine Gewalt an. Wenn sich diese nicht leicht schließen, sollten Sie die Aquastop-Baugruppe neu installieren und dabei darauf achten, dass alles genau zusammenpasst.

B. Den Ansaugschlauch anschließen

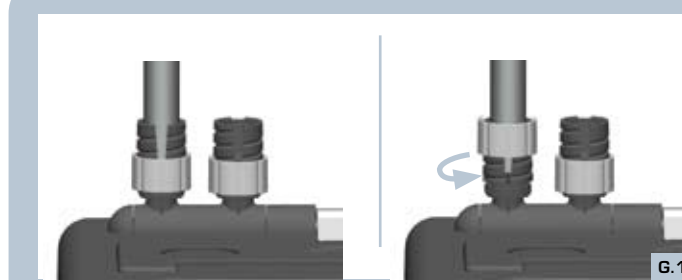

Der Ansaugschlauch stellt die Verbindung zur linken Seite des AQUASTOP-Ventils (Pfeil nach unten) her. Schieben Sie ein Ende des Schlauchs ganz auf die Schlauchtülle und drehen Sie die Mutter ohne zuviel Kraft so fest wie möglich gegen den Uhrzeigersinn.



Ziehen Sie den Schlauch bis zur Ansaugkorb-Rahmenbefestigung hoch. Schneiden Sie den Schlauch mit einer Schere oder einem Messer gerade über der Befestigungsmutter ab.

- Nehmen Sie die Rahmenbefestigung vom Rahmenanbauteil ab, schieben Sie den Schlauch auf die Schlauchtülle und drehen Sie die Befestigungsmutter im Uhrzeigersinn, so dass der Schlauch sicher an der aufsteckbaren Rahmenbefestigung befestigt ist. Platzieren Sie die Eintrittsvorrichtung wieder auf der Rahmenbefestigung und drücken Sie diese fest, bis Sie ein „Klick“-Geräusch hören.

C. Den Austrittsschlauch anschließen

- Der Austrittsschlauch wird an der rechten Seite des Aquastop angeschlossen (Pfeil nach oben).



Wiederholen Sie die gleichen Arbeitsschritte wie beim Ansaugschlauch, um den Austrittsschlauch anzuschließen.

Wichtig: Die Schläuche müssen immer gerade vom Filter zum Aquarienrand verlegt werden; **sie können locker sitzen, dürfen aber keine Schlaufen aufweisen.** Je kürzer der Schlauch ist, desto besser funktioniert das Gerät. **Schneiden Sie ihn aber nicht zu kurz ab.** Sie können den Schlauch später immer noch kürzen, wenn dies erforderlich ist

SCHRITT 6: INBETRIEBNAHME DER PUMPE



Nachdem Sie das Aquarium mit Wasser befüllt haben, drücken Sie den Füllknopf zwei- bis dreimal schnell und kräftig bis ganz nach unten, bis das Wasser beginnt, in den Filter zu laufen.

- Wenn der Filter vollständig mit Wasser gefüllt ist und keine Luftblasen mehr aus den Austrittsstutzen aufsteigen, schließen Sie ihn an das Stromnetz an.
- Die LCD-Anzeige schaltet sich ein und nach einer kurzen Pause wird der Setup-Ablauf des Filters gestartet und angezeigt. Sobald der Start-Ablauf beendet ist, beginnt die Pumpe mit dem Wasserdurchfluss, sofern der Filter komplett mit Wasser befüllt ist. Die Pumpe arbeitet nicht, wenn der Filter nicht komplett mit Wasser befüllt ist.
- Sobald das Wasser richtig fließt, prüfen Sie den Wasserstand des Aquariums erneut und füllen Sie es auf den richtigen Stand auf, wenn dies nötig ist.

SCHRITT 7: FILTER-EINSTELLUNGEN

Nun können Sie anhand der Menüs Ihre Einstellungen für die Filter-Optionen festlegen.

MENÜ-EINSTELLUNGEN

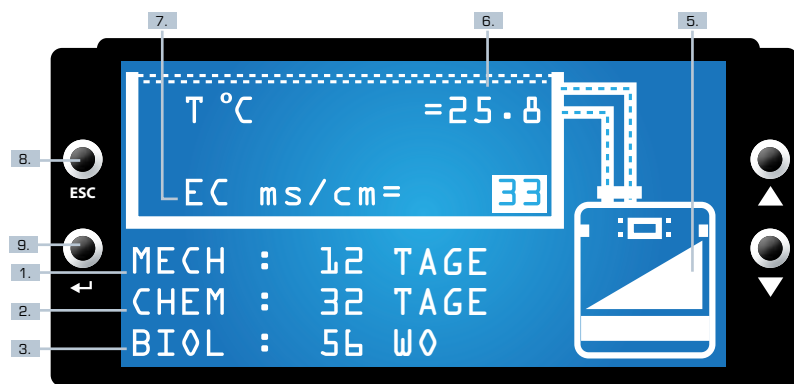

Start-Bildschirm

Wenn der Filter zum ersten Mal angeschaltet wird, erscheint der Begrüßungsbildschirm mit der Meldung "Fluval G3 / G6" "Sprachauswahl" und dann "Initialisieren". Wenn der Sprachbildschirm angezeigt wird (Englisch ist die Standardeinstellung), können andere Sprachen gewählt werden. Die Auswahl beinhaltet: Französisch (FR), Deutsch (D), Spanisch (SP), Italienisch (IT). Verwenden Sie die Scrolltaste, um zur ausgewählten Sprache zu gelangen. Drücken Sie „Enter“, um die Sprache zu speichern. Wenn Sie keine Sprache auswählen, hat der Filter die Standardeinstellung Englisch. Für weitere Informationen siehe Abschnitt Allgemeine Einstellungen.

HAUPTMENÜ

1. MECH: Zeigt die Tage an, die seit dem letzten gespeicherten Wartungsvorgang des mechanischen Filtereinsatzes vergangen sind.

2. CHEM: Zeigt die Tage an, die seit dem letzten gespeicherten Wartungsvorgang des chemischen Filtereinsatzes vergangen sind.

3. BIOL: Zeigt die Wochen an, die seit dem letzten gespeicherten biologischen Wartungsvorgang vergangen sind.

4. SCROLLEN AUF/AB: Beide Tasten ermöglichen es, durch die Menü-Auswahl zu scrollen. Außerdem kann man damit Werte erhöhen oder verringern.

5. WASSERDURCHFLUSS: Zeigt die ungefähre Durchflussrate an: Bei einer 100%igen Flussrate wird ein gefülltes Dreieck mit Röhren, die die Wasserzirkulation darstellen, angezeigt. Wenn die Flussrate abnimmt, leert sich das Dreieck entsprechend.

6. T°C: Zeigt die gemessene Wassertemperatur an. Wenn die Stromzufuhr 50 Hz beträgt, wird die Temperatur automatisch in Grad Celsius (°C) angezeigt. Wenn die Stromzufuhr 60 Hz beträgt, wird die Temperatur in Fahrenheit angezeigt (°F).

7. EC S/cm: Zeigt den Wert der elektrischen Leitfähigkeit des Wassers, die durch den Filter überwacht wird, indem er automatisch unterscheidet, ob es sich um ein Meerwasser- oder Frischwasser-Aquarium handelt. Die ordnungsgemäße Kalibrierung dauert 48 Stunden.

8. ESCAPE-TASTE: Wenn Sie die "ESC"-Taste mehrmals drücken, kommen Sie zum Hauptmenü zurück.

9. EINGABE-TASTE: Mit dieser Taste bestätigen und speichern Sie die eingegebenen Informationen. Wenn Sie die ESC-Taste drücken, ohne zuvor zur Bestätigung "ENTER" gedrückt zu haben, werden Ihre Daten nicht gespeichert.

MENÜS FÜR ALLGEMEINE und BETRIEBSEINSTELLUNGEN

- Um vom Hauptmenü in alle anderen Menüs zu gelangen, benutzen Sie die Scrolltasten.
- Wenn das gewünschte Menü angezeigt wird, drücken Sie "Enter", um durch die vorhandenen Optionen in dem Menü zu scrollen.
- Wenn die gewünschte Option markiert ist, drücken Sie "Enter", um das spezielle Untermenü zu öffnen.

Allgemeine Einstel.

Sprache wählen
Kontrast
Temperaturskala
Displaydimmer
Grundeinstellungen

ALLGEMEINES MENÜ

In diesem Menü können Sie die **Bildschirmsprache**, den **Bildschirmkontrast**, die **Temperaturskala**, den **Anzeige-Helligkeitsregler** einstellen und weitere **Standardeinstellungen** festlegen.

Um zum Menü Allgemeine Einstellungen zu gelangen, drücken Sie die Scrolltasten nach unten oder nach oben.

Um Optionen in diesem Menü einzustellen, einschließlich der Optionen der Untermenüs, gehen Sie wie folgt vor:

- Drücken Sie "Enter", um zum Menü zu gelangen.
- Benutzen Sie die Scrolltasten, um zu einer speziellen Option zu gelangen.
- Drücken Sie "Enter", um in das Untermenü zu gelangen.
- NUR in der Einstellung des Kontrastes müssen Sie erneut "Enter" drücken, um die Scrolltasten zu aktivieren (Die Wert-Option beginnt zu blinken).
- Benutzen Sie die Scrolltasten, um die Werte zu verändern.
- Drücken Sie zum Speichern "Enter".
- Wenn keine Taste betätigt wird, kehrt der Bildschirm nach 3 Minuten zu den vorherigen Einstellungen zurück.
- Wenn Sie mehrmals hintereinander "ESC" drücken, gelangen Sie zum Hauptmenü zurück.

Betriebseinstellungen

Temperatur
Leitfähigkeit
Mechanische F. Zeitpl.
Chemische F. Zeitpl.
Biologische F. Zeitpl.

BETRIEBSMENÜ

In diesem Menü können Sie die Alarmeinstellungen der Temperatur und der Leitfähigkeit einstellen sowie die Wartungspläne der mechanischen, der chemischen und der biologischen Filterung.

Um zum Menü „Betriebseinstellungen“ zu gelangen, drücken Sie die Scrolltasten nach unten oder nach oben.

TEMPERATUR

Folgende Optionen stehen zur Verfügung:

Wassertemperatur: zeigt die Wassertemperatur des Aquariums an

Alarm: schaltet die Meldung "Temperaturalarm, nicht im zulässigen Bereich" ein/aus. Wenn die Wassertemperatur sich außerhalb des zulässigen Bereichs befindet, blinkt die Option T°C des Hauptbildschirms.

Min/Max: hier werden der maximale und minimale Wert des Wassertemperaturbereichs eingestellt.

Die Minimal-Temperatur kann nicht höher sein als die Maximal-Temperatur und umgekehrt.

LEITFÄHIGKEITSPUNKTE

Folgende Optionen stehen zur Verfügung:

Leitfähigkeit: zeigt den Wert der Wasserleitfähigkeit an. Mehr zur Leitfähigkeit erfahren Sie auf www.fluval-g.com.

Salzgehalt: zeigt den Salzgehalt in PSU. *Er erscheint nur, wenn es sich um Meerwasser handelt.*

Alarm: schaltet die Meldung „Alarm Leitfähigkeit, nicht im zulässigen Bereich“ ein/aus. Wenn die Leitfähigkeit sich außerhalb des zulässigen Bereichs befindet, blinkt die Option EC-Zeile des Hauptbildschirms.

Min/Max: hier werden der maximale und minimale Wert des Wasserleitfähigkeitsbereichs eingestellt. *Die Minimal-Leitfähigkeit kann nicht höher sein als die Maximal-Leitfähigkeit und umgekehrt.*

MECHANISCHER ZEITPLAN

Folgende Optionen stehen zur Verfügung:

Vergangene Tage: zählt die Tage, die seit der letzten gespeicherten Wartung vergangen sind. Diese Information wird in der MECH-Zeile des Hauptmenüs angezeigt.

Reset auf null: Verwenden Sie die Scrolltasten, um den Wert auszuwählen, drücken Sie dann zur Auswahl der

Um Optionen in diesem Menü einzustellen, einschließlich der Optionen der Untermenüs, gehen Sie wie folgt vor:

- Drücken Sie „Enter“, um zum Menü zu gelangen.
- Benutzen Sie die Scrolltasten, um zu einer speziellen Option zu gelangen.
- Drücken Sie „Enter“, um in das Untermenü zu gelangen.
- Benutzen Sie die Scrolltasten, um den jeweiligen Wert zu markieren.
- Drücken Sie „Enter“ (Der Wert fängt an zu blinken)
- Benutzen Sie die Scrolltasten, um den Wert zu verändern.
- Drücken Sie zum Speichern „Enter“.
- Wenn Sie keine Taste drücken, kehrt die Anzeige nach 3 Minuten zum Hauptmenü zurück.
- Wenn Sie mehrmals hintereinander „ESC“ drücken, gelangen Sie zum Hauptmenü zurück.

Option "Enter" und verwenden Sie wieder die Scrolltaste, um JA zu wählen. Drücken Sie "Enter".

Alarm: stellt den Warnhinweis für den Mech-Wartungsalarm ein oder aus.

Tage bis Alarm: Verwenden Sie die Scrolltasten, um die Tage zwischen letzter und nächster Wartung auszuwählen. Die höchstmögliche Anzahl ist 99.

CHEMISCHER ZEITPLAN

Folgende Optionen stehen zur Verfügung:

Vergangene Tage: zählt die Tage, die seit der letzten gespeicherten chemischen Wartung vergangen sind. Diese Information wird in der CHEM-Zeile des Hauptmenüs angezeigt.

Reset auf null: Verwenden Sie die Scrolltasten, um den Wert auszuwählen, drücken Sie dann zur Auswahl der Option "Enter" und verwenden Sie wieder die Scrolltaste, um JA zu wählen. Drücken Sie "Enter".

Alarm: stellt den Warnhinweis für den Chem-Wartungsalarm ein oder aus.

Tage bis Alarm: Verwenden Sie die Scrolltasten, um die Tage zwischen letzter und nächster Wartung auszuwählen. Die höchstmögliche Anzahl ist 99.

BIOLOGISCHER ZEITPLAN

Folgende Optionen stehen zur Verfügung:

Vergangene Wochen: zählt die Tage, die seit der letzten gespeicherten biologischen Wartung vergangen sind. Diese Information wird in der BIOL-Zeile des Hauptmenüs angezeigt.

Reset auf null: Verwenden Sie die Scrolltasten, um den Wert auszuwählen, drücken Sie dann „Enter“, um JA zu wählen. Drücken Sie "Enter".

Alarm: stellt den Warnhinweis für den Biol-Wartungsalarm ein oder aus.

Wochen bis Alarm: Verwenden Sie die Scrolltasten, um die Wochen zwischen letzter und nächster Wartung auszuwählen. Die höchstmögliche Anzahl ist 99.

GRAFIK-ANZEIGE

Diese Anzeige-Bildschirme haben keine variablen Einstellungen, liefern aber entscheidende Informationen für Ihren Filter

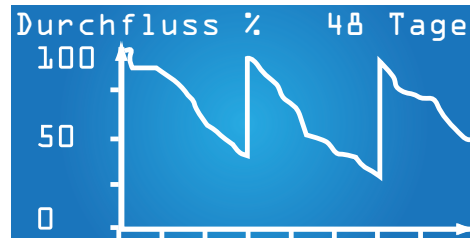

FILTERFLUSS-GRAFIK:
zeigt die ungefähre Durchflussrate der letzten 48 Tage an.

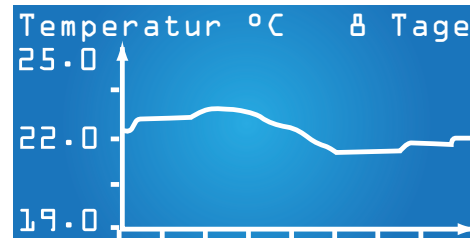

TEMPERATUR-GRAFIK:
zeigt die Temperaturentwicklung der letzten 8 Betriebstage an.

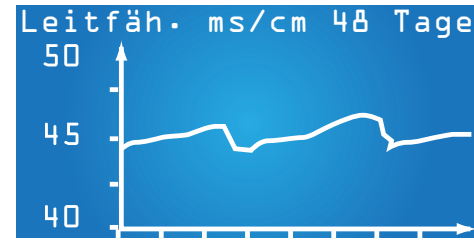

LEITFÄHIGKEITS-GRAFIK:
zeigt die Leitfähigkeitsentwicklung der letzten 48 Tage an.

ALARME & WARNHINWEISE

Die Software der "G"-Serie überwacht den Filterbetrieb kontinuierlich und zeigt Warnhinweise zu Bedingungen außerhalb des normalen Bereichs an. Außerdem erinnert sie an geplante Wartungsabläufe. Wenn Warnhinweise angezeigt werden, wechseln sie sich mit dem Hauptbildschirm ab. Wenn mehr als ein Warnhinweis vorliegt, zeigt das System einen Hinweis nach Priorität an.



#1 ERSTE PRIORITÄT

Luft im Filter

Diese Nachricht erscheint, wenn nicht genug Wasser im Filter ist. Für weitere Anweisungen gehen Sie auf www.fluval-g.com.



#2 ZWEITE PRIORITÄT

Blockiertes Flügelrad

Diese Nachricht erscheint, wenn das Laufrad blockiert ist und der Filter kein Wasser pumpt. Für weitere Anweisungen gehen Sie auf www.fluval-g.com.



#3 DRITTE PRIORITÄT

Alarm Temperatur

Diese Nachricht erscheint, wenn die Temperatur des Aquarienwassers sich außerhalb des festgelegten Bereichs befindet. Für weitere Anweisungen gehen Sie auf www.fluval-g.com.



#4 VIERTE PRIORITÄT

Alarm Leitfähigkeit

Diese Nachricht erscheint, wenn die Leitfähigkeit des Aquarienwassers sich außerhalb des festgelegten Bereichs befindet. Für weitere Anweisungen gehen Sie auf www.fluval-g.com.



#5 FÜNFTE PRIORITÄT

Niedriger Fluss

Diese Nachricht erscheint, wenn der Wasserfluss bei dem werkseingestellten Minimum oder darunter liegt. Für weitere Anweisungen gehen Sie auf www.fluval-g.com.

MESURES DE SÉCURITÉ IMPORTANTES

AVERTISSEMENT - Pour éviter toute blessure, il faut observer des précautions élémentaires de sécurité.

LIRE ET SUIVRE TOUTES LES MESURES DE SÉCURITÉ

Pour éviter toute blessure, il faut observer des précautions élémentaires de sécurité durant la manipulation du filtre extérieur Fluval, y compris les suivantes :

1. LIRE ET SUIVRE TOUTES LES MESURES DE SÉCURITÉ

et tous les avis importants apparaissant sur l'appareil avant de l'utiliser. Le non-respect de ces précautions pourrait entraîner des dommages à l'appareil.

2. **DANGER** – Pour éviter tout risque de choc électrique, il faut faire particulièrement attention puisque de l'eau est utilisée avec l'équipement de l'aquarium. Dans chacune des situations suivantes, ne pas essayer de réparer l'appareil soi-même; le retourner à un service autorisé de réparations ou le jeter.

A. Si l'appareil tombe dans l'eau, **NE PAS tenter de l'attraper. Il faut d'abord le débrancher, puis le récupérer. Si des pièces électriques de l'appareil se mouillent, débrancher immédiatement l'appareil.**

B. Si l'appareil montre un signe de fuite anormale d'eau ou si le dispositif différentiel (ou disjoncteur de fuite de terre) s'éteint, **débrancher d'abord le cordon de la source d'alimentation électrique et retirer ensuite le filtre de l'eau.**

C. Examiner attentivement l'appareil après l'installation. Il ne devrait pas être branché s'il y a de l'eau sur des pièces qui ne doivent pas être mouillées.

D. Ne pas faire fonctionner un appareil dont la fiche ou le cordon sont endommagés, qui ne fonctionne pas correctement, ou qui est tombé ou a été endommagé d'une manière quelconque. Le cordon d'alimentation de cet appareil ne peut pas être remplacé; si le cordon est endommagé, il faut jeter l'appareil. Ne jamais couper le cordon. La plaque de l'afficheur de cet appareil ne peut être remplacée. Si elle est endommagée ou n'adhère pas correctement, il faut jeter l'appareil.

E. Afin d'éviter que la fiche ou la prise de courant ne soient mouillées, installer l'appareil à côté d'une prise de courant murale de manière à empêcher l'eau de dégoutter sur la prise ou sur la fiche. Une « boucle d'égouttement » (voir photo) devrait être formée par l'utilisateur avec le cordon d'alimentation reliant l'appareil à la prise de courant. La « boucle d'égouttement » est la partie du cordon se trouvant sous la prise de courant, ou le raccord si une rallonge est utilisée. Elle empêche l'eau de glisser le long du cordon et d'entrer

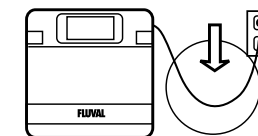

en contact avec la prise de courant. Si la fiche ou la prise de courant entrent en contact avec l'eau, **NE PAS débrancher le cordon. Débrancher le fusible ou le disjoncteur qui fournit l'électricité à l'appareil. Débrancher ensuite l'appareil et vérifier qu'il n'y a pas d'eau dans la prise.**

3. **AVERTISSEMENT** - Surveiller étroitement les enfants qui utilisent cet appareil ou qui se trouvent à proximité. Cet appareil ne doit pas être utilisé par des personnes (y compris

des enfants) aux capacités physiques, sensorielles ou mentales réduites, ou manquant d'expérience ou de connaissances, à moins qu'elles soient placées sous la supervision d'une personne chargée de leur sécurité ou qu'elles en aient reçu les directives nécessaires à l'utilisation de cet appareil. Toujours surveiller étroitement les enfants afin de s'assurer qu'ils ne s'amuse pas avec cet appareil.

4. **Pour éviter toute blessure, ne toucher aucune pièce en mouvement ou chaude.**

5. **ATTENTION** – Toujours débrancher tous les appareils à l'intérieur de l'aquarium de la prise de courant avant de mettre les mains dans l'eau, d'insérer ou de retirer des pièces et avant d'installer, d'entretenir ou de manipuler l'équipement. Ne jamais tirer sur le cordon d'alimentation pour débrancher l'appareil, mais saisir la fiche et tirer pour débrancher. Toujours débrancher tout appareil lorsqu'il n'est pas utilisé.

6. Cet appareil est un filtre-pompe pour aquarium. Ne pas employer ce filtre-pompe pour un usage autre que celui pour lequel il a été conçu (c.-à-d. ne pas l'utiliser dans des piscines, des salles de bain, etc.). L'emploi de fixations ni recommandées ni vendues par le fabricant de l'appareil peut être source de situations dangereuses. Ce filtre-pompe n'est pas submersible. Ne jamais mettre la tête du filtre dans l'eau ni sous un jet d'eau.

- Ne pas se servir de ce filtre dans des piscines ni dans d'autres situations où des personnes sont immergées dans l'eau.
- Ce filtre convient à un usage dans l'eau dont la température ne dépasse pas 35 °C.
- Ne pas utiliser ce filtre avec des liquides inflammables ou potables.

7. Ce filtre convient à un usage à l'INTÉRIEUR seulement. Ne pas installer ni ranger l'appareil où il sera exposé à des conditions climatiques ou à des températures sous le point de congélation.

8. S'assurer que le filtre est solidement installé avant de le faire fonctionner. **Ce filtre ne doit jamais fonctionner à sec.**

9. Si une rallonge électrique est nécessaire, vérifier qu'elle est d'un calibre suffisant. Un cordon électrique de moins d'ampères ou de watts que l'appareil peut surchauffer. Prendre les précautions nécessaires afin d'éviter qu'on tire sur la rallonge ou qu'on trébuche dessus. Le raccordement devrait être effectué par un électricien qualifié.

10. CONSERVER CES INSTRUCTIONS

Pour comprendre le fonctionnement de cet appareil et bien l'utiliser, il est recommandé de lire le mode d'emploi au complet et de s'assurer d'en comprendre toutes les étapes. Le non-respect de cette directive pourrait entraîner des dommages à l'appareil.

INSTALLATION ET CONFIGURATION

IMPORTANT : Lire toutes les instructions avant de commencer.

- Pour de meilleurs résultats, remplissez l'aquarium d'eau avant de commencer l'installation et la configuration.
- Prévoyez de 45 à 60 minutes pour l'installation et la configuration.
- En tout temps, si vous avez besoin de renseignements supplémentaires au sujet de l'installation, vous pouvez visionner un diaporama illustrant les étapes décrites dans ce mode d'emploi au www.fluval-g.com.
- Outils requis : couteau tout usage ou ciseaux.

ATTENTION : NE PAS BRANCHER LE FILTRE AVANT QUE L'INSTALLATION SOIT COMPLÉTÉE ET QUE L'AQUARIUM SOIT REMPLI D'EAU.

ÉTAPE 1 : Déballer et identifier toutes les pièces.

Utiliser le schéma d'identification des pièces comme guide.

ÉTAPE 2 : POSITIONNEMENT DU FILTRE

Ce filtre est un système de filtration par gravité. Pour qu'il fonctionne correctement, il faut respecter les directives d'installation suivantes :



- Le dessus du filtre doit être placé à au moins 50 cm (20 po) sous le niveau de l'eau de l'aquarium, mais jamais à plus de 150 cm (4,9 pi). Le tuyau fourni avec le filtre mesure 3 m (9,8 pi). Ne pas utiliser un tuyau plus long ou un autre type de tuyau, car cela pourrait diminuer le débit d'eau et nuire à l'amorçage. De plus, le filtre pourrait ne pas fonctionner correctement.
- **NE JAMAIS PLACER LE FILTRE PLUS HAUT QUE LE NIVEAU DE L'EAU.** Le niveau de l'eau ne devrait jamais être à plus de 20 cm (7,8 po) en dessous du cadre de l'aquarium.
- Pour un rendement optimal, placer le filtre complètement sous l'aquarium et de façon à ce que le système AquaStop soit toujours facile à atteindre et qu'il puisse être retiré du filtre aisément lors de l'entretien.

ÉTAPE 3 : INSTALLATION DU FILTRE

A. Préparation de la cartouche de filtration mécanique



Ouvrir le couvercle des cartouches du filtre. La manette argentée de la soupape AquaStop doit être complètement relevée et la manette de dégagement noire doit être complètement abaissée pour ouvrir le couvercle.

- Retirer la cartouche de filtration mécanique (située à gauche lorsqu'on est face au filtre) en tournant la poignée dans le sens inverse des aiguilles d'une montre jusqu'à ce qu'elle passe de la position «  » à la position «  ». Sortir la cartouche.
- Tourner la cartouche de filtration mécanique dans le sens inverse des aiguilles d'une montre pour la séparer de la chambre d'amorçage.

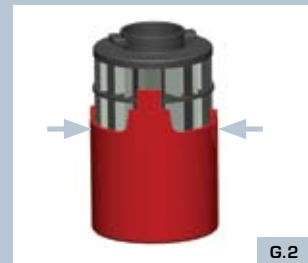



Pour sortir la cartouche de son boîtier rouge, presser simultanément les surfaces striées situées de chaque côté des rainures du boîtier.

- Rincer l'intérieur et l'extérieur de la cartouche à l'eau fraîche pour enlever les impuretés. Il est à noter que les débris s'accumulent à l'intérieur de la cartouche.
- Replacer le boîtier rouge et attacher de nouveau la cartouche de filtration mécanique à la chambre d'amorçage en la tournant dans le sens des aiguilles d'une montre.
- Mettre la cartouche de filtration mécanique de côté (de préférence dans un seau).

Note concernant l'entretien : Les cartouches de filtration mécanique devraient être rincées tous les 14 jours, plus tôt si l'avertissement « **Alerte faible débit** » apparaît. La cartouche fournie avec le filtre est destinée à un usage général. Pour enlever les débris fins d'un aquarium d'eau de mer ou d'un aquarium qui contient peu de sédiments, il est suggéré de se procurer une cartouche de filtration fine. Pour trouver un détaillant en ligne, visiter le www.fluval-g.com.

B. Préparation de la cartouche de filtration chimique

- Retirer la cartouche de filtration chimique (située à droite lorsqu'on est face au filtre) en tournant la poignée dans le sens inverse des aiguilles d'une montre jusqu'à ce qu'elle passe de la position «  » à la position «  ». Sortir la cartouche.

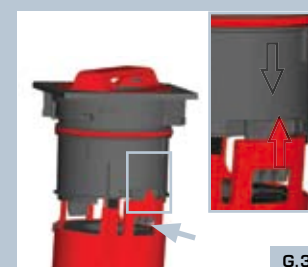

Séparer le boîtier de la partie supérieure de la cartouche. Pour ce faire, appuyer sur l'un des deux boutons noirs situés au centre de la cartouche et, au même moment, tirer le boîtier vers le bas.

- Si on utilise la cartouche de charbon fournie avec le filtre, l'enlever du boîtier et retirer le sac de plastique. Après l'avoir rincée abondamment à l'eau du robinet, remettre la cartouche dans son boîtier en prenant soin qu'elle soit bien alignée.



Si on choisit d'utiliser une autre masse filtrante en vrac ou en granules (p. ex. un éliminateur de phosphate ou de nitrate Lab Series Fluval), remplir le boîtier jusqu'à 1 cm du bord.

- Pour plus de renseignements sur les différentes masses filtrantes, visiter le www.fluval-g.com.
- Avant de remettre le bouchon sur la cartouche, vérifier qu'il n'y a pas de particules ou de débris sous le bouchon ou sur son rebord externe. La présence de débris pourrait l'empêcher de fermer hermétiquement.
- Replacer le bouchon et remettre la cartouche dans son boîtier. Il faut absolument visser de gauche à droite pour pouvoir assembler la cartouche (voir les flèches à G.3). Attacher de nouveau le boîtier à la partie supérieure de la cartouche.
- Mettre la cartouche de côté.

C. Pose du joint d'étanchéité du filtre



Ouvrir les loquets argentés situés aux quatre coins du filtre. Enlever la tête du filtre et la mettre de côté avec précaution pour ne pas endommager les capteurs qui se trouvent à l'intérieur.

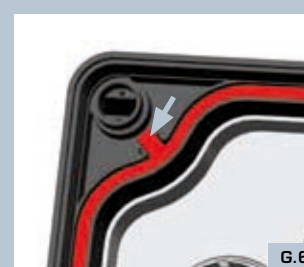

Poser le joint en silicone rouge en l'ajustant sur la rainure qui suit le contour du bord de la cuve du filtre. Passer un doigt sur tout le joint pour s'assurer qu'il est bien inséré.

D. Paniers de la masse filtrante biologique

- Enlever le couvre-paniers de la masse filtrante biologique et le mettre de côté.



À l'aide des poignées, extraire les paniers de la masse filtrante biologique de la cuve (le filtre Fluval G3 a deux paniers, le filtre Fluval G6 en a trois).

- Au-dessus d'un évier, sortir les cylindres G-Nodes des sacs en plastique et les verser dans les paniers, en mélangeant des parts égales de petits et de gros cylindres dans chacun des paniers.



Laisser un espace suffisant sur le dessus; les cylindres ne doivent pas dépasser le bord des paniers. **Pour pouvoir superposer les paniers sans problèmes, laisser une distance d'au moins 5 mm entre les cylindres G-nodes et le bord des paniers.**

- Ajouter des cylindres G-Nodes au besoin.
- Rincer chaque panier abondamment à l'eau du robinet pour enlever les particules de poussière.
- Replacer les paniers dans la cuve, en alignant soigneusement les larges sillons des paniers sur les saillies de la cuve.
- Poser le couvre-paniers sur le dernier panier de la masse filtrante biologique.
- Ajuster la tête du filtre sur la cuve et appuyer dessus jusqu'à ce que les quatre coins reposent solidement sur la cuve. Si l'un des coins n'est pas parfaitement appuyé, vérifier que chacun des quatre loquets est bien ouvert.
- **Ne pas forcer.**
- Lorsque la tête du filtre est installée correctement, refermer les loquets.



Remettre les cartouches des cartouches du filtre mécanique et chimique en place en s'assurant qu'elles sont bien alignées, puis les verrouiller en tournant les poignées dans le sens des aiguilles d'une montre.

Si le couvercle du préfiltre ne ferme pas, les cartouches n'ont pas été installées correctement.

ÉTAPE 4 : INSTALLATION DES FIXATIONS AU CADRE

A. Positionnement

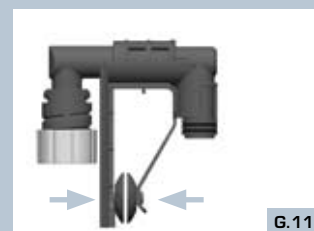

Sur chacune des fixations au cadre, installer deux ventouses de manière à ce qu'elles soient face à face.

- Une des fixations servira pour la crépine d'admission, l'autre pour le tuyau de sortie d'eau ou les tubes diffuseurs.



Placer les fixations sur le cadre, une à chaque extrémité de la paroi arrière de l'aquarium, en s'assurant que le côté du dispositif de raccordement qui comporte un écrou est à l'extérieur.

B. Installation du tube d'admission télescopique

- Insérer le tube d'admission télescopique dans le bloc de raccordement en le poussant jusqu'au fond. La crépine doit se trouver à au moins 7,5 cm (3 po) au-dessus du gravier placé au fond de l'aquarium.

Important : Placer la crépine aussi loin que possible de toute source d'air (pierre à air, dispositif d'aération, écumeur de protéines, bec de sortie d'eau, tubes diffuseurs, etc.). Si de l'air y entre, le filtre sera moins efficace.

C. Installation des becs de sortie d'eau

- Le raccord en Y est déjà muni des becs de sortie d'eau. Pour utiliser les tubes diffuseurs, enlever les becs de sortie du raccord en Y en les tournant d'un côté pour les déloger. Brancher ensuite les tubes diffuseurs directement au raccord en Y.

ÉTAPE 5 : RACCORDEMENT DES TUYAUX

Important : Les tuyaux doivent toujours suivre un chemin direct du filtre au cadre de l'aquarium. Ils doivent être détendus, mais ne pas former de boucles. Le filtre ne fonctionnera pas correctement si les tuyaux sont trop longs ou trop courts.

A. Installation de la soupape AquaStop

- Tirer la manette argentée de la soupape AquaStop (située sur le dessus du filtre) complètement vers le haut. Lever ensuite la manette noire de dégagement de la soupape AquaStop en la tirant vers la gauche. **Important :** Afin de ne pas endommager les manettes du système AquaStop, toujours suivre les directives et ne jamais forcer quoi que ce soit.

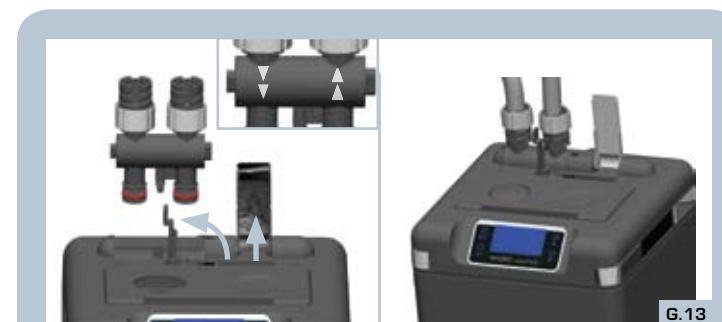

Insérer la soupape AquaStop sur le dessus du filtre, les flèches en avant. Enfoncer la soupape et abaisser la manette de dégagement noire. Cette action amorce la soupape AquaStop. Abaisser ensuite la manette argentée.

NOTE : Ne pas forcer les manettes de la soupape AquaStop. Si elles ne s'abaissent pas aisément, il faut réinstaller la soupape en s'assurant qu'elle est alignée correctement.

B. Branchement du tuyau d'entrée d'eau

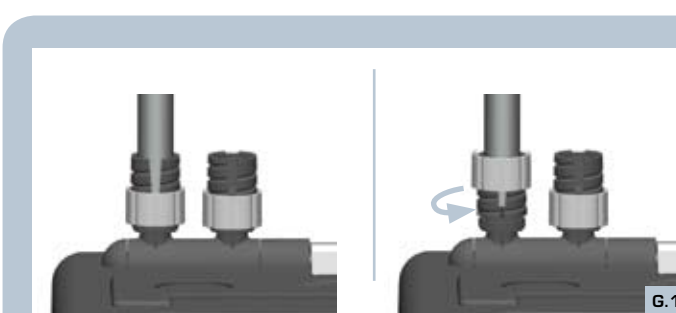

Le tuyau d'entrée d'eau est raccordé au côté gauche de la soupape AquaStop (flèche vers le bas). Insérer une extrémité du tuyau en la poussant jusqu'au bout dans l'adaptateur cannelé, puis visser l'écrou aussi serré que possible dans le sens des aiguilles d'une montre, sans trop le forcer.



Étirer le tuyau jusqu'au raccord d'entrée d'eau du bloc de raccordement. À l'aide d'un couteau tout usage ou de ciseaux, couper le tuyau juste au-dessus de l'écrou de blocage.

- Sortir le bloc de raccordement de la fixation au cadre et insérer le tuyau dans l'adaptateur cannelé, puis visser l'écrou dans le sens des aiguilles d'une montre, de façon à ce que le tuyau soit attaché solidement au bloc de raccordement. Replacer le bloc de raccordement sur la fixation au cadre en appuyant dessus jusqu'à ce qu'un déclic se fasse entendre.

C. Branchement du tuyau de sortie d'eau

- Le tuyau de sortie d'eau est raccordé au côté droit de la soupape AquaStop (flèche vers le haut).



Pour brancher le tuyau de sortie d'eau, répéter les mêmes étapes que lors du branchement du tuyau d'entrée d'eau.

Important : Les tuyaux doivent toujours suivre un chemin direct du filtre au cadre de l'aquarium. Ils doivent être détendus, mais ne pas former de boucles. Plus le tuyau est court, plus le filtre est performant. **Ne pas couper le tuyau trop court.** Le tuyau pourra être coupé plus tard, au besoin.

ÉTAPE 6 : DÉMARRAGE DE LA POMPE



Après avoir rempli l'aquarium avec de l'eau, enfoncer rapidement et vigoureusement le bouton d'amorçage jusqu'au fond à deux ou trois reprises, jusqu'à ce que l'eau commence à entrer dans le filtre.

- Lorsque le filtre est complètement rempli d'eau et que les bulles d'air cessent de s'échapper du bec de sortie, brancher le filtre sur une prise de courant.
- L'écran ACL s'allumera, et après une courte pause, commencera à afficher la séquence de mise en marche du filtre. Une fois cette étape terminée, la pompe amorcera la circulation de l'eau dans le filtre, pourvu que celui-ci soit rempli d'eau. La pompe ne fonctionnera pas si le filtre n'est pas complètement rempli d'eau.
- Une fois que l'eau circule adéquatement, vérifier le niveau d'eau à nouveau et l'ajuster s'il y a lieu.

ÉTAPE 7 : CONFIGURATION DU FILTRE

C'est maintenant le moment de choisir les options en utilisant les menus du filtre.

AFFICHAGE DES MENUS

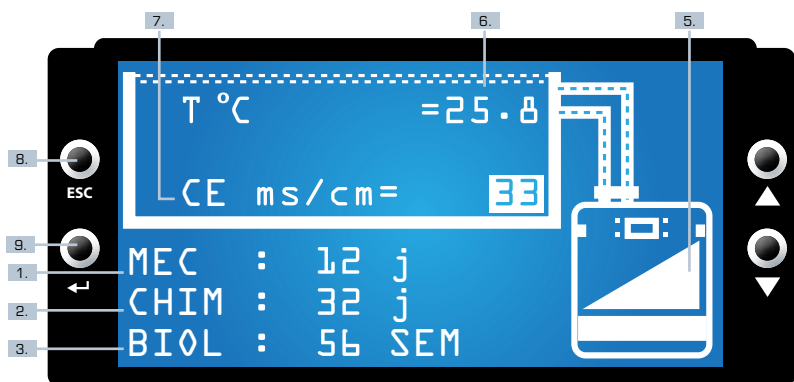

Écran de démarrage

Lorsque le filtre est mis en marche pour la première fois, l'écran de bienvenue s'ouvre sur le message « Fluval G3 / G6 », suivi de « Language Selection » et de « initializing ». La langue par défaut est l'anglais. Lorsque l'écran de choix de langue (language selection) apparaît, il est possible de changer la langue d'affichage pour le français (FR), l'allemand (D), l'espagnol (SP) ou l'italien (IT). Pour sélectionner une langue, utiliser les touches de défilement (flèches) pour aller à la langue voulue, puis appuyer sur ENTER pour enregistrer le choix. Si aucune langue n'est choisie, le filtre utilisera l'anglais comme langue d'affichage. Pour plus de renseignements, consulter la section « Menu des paramètres généraux ».

MENU PRINCIPAL

1. **MÉC** : affiche le temps écoulé depuis la dernière opération d'entretien de la cartouche de filtration mécanique.

2. **CHIM** : affiche le temps écoulé depuis la dernière opération d'entretien de la cartouche de filtration chimique.

3. **BIOL** : affiche le nombre de semaines écoulées depuis la dernière opération d'entretien de la filtration biologique.

4. **TOUCHES DE DÉFILEMENT (FLÈCHES HAUT/BAS)** : Les deux touches vous permettent d'accéder aux menus, de faire défiler les choix des menus et d'augmenter ou de diminuer les valeurs.

5. **DÉBIT D'EAU** : représente le débit d'eau approximatif détecté. Lorsque le débit d'eau du filtre est de 100 %, le graphique montre un triangle plein et de l'eau circulant dans les tubes. Si le débit diminue, le triangle se vide proportionnellement.

6. **T °C** : affiche la température de l'eau enregistrée. La température s'affichera automatiquement en degrés Celsius (°C) si le courant électrique est de 50 Hz, et elle s'affichera en degrés Fahrenheit (°F) s'il est de 60 Hz.

7. **CE _S/cm** : affiche la valeur de la conductivité électrique décelée par le filtre, qui détecte s'il s'agit d'un aquarium d'eau douce ou d'eau de mer. Attendre 48 heures pour obtenir le calibrage adéquat.

8. **TOUCHE « ESC »** : appuyer sur la touche « ESC » à quelques reprises ramène à l'écran principal.

9. **TOUCHE « ENTER »** : cette touche confirme et enregistre l'information saisie. Si on appuie sur la touche ESC sans avoir d'abord appuyé sur ENTER pour confirmer, les données ne seront pas sauvegardées.

MENUS DES PARAMÈTRES GÉNÉRAUX ET OPÉRATIONNELS

1. Pour accéder à l'un ou l'autre des menus à partir du menu principal, utiliser les touches de défilement.
2. Lorsque le menu désiré apparaît, appuyer sur ENTER pour accéder aux différentes options proposées dans ce menu.
3. Lorsque l'option voulue est en surbrillance, appuyer sur ENTER pour voir la liste des options secondaires.

Paramètres généraux

Choisir langue
Régler contraste
Echelle de températ.
Gradateur d'affichage
Configur. par défaut

MENU DES PARAMÈTRES GÉNÉRAUX

Ce menu permet de choisir la **langue d'affichage** et de régler le **contraste**, l'**échelle de température**, le **gradateur d'affichage** et la **configuration par défaut**. Pour accéder au menu des paramètres généraux, appuyer sur les touches de défilement (vers le haut ou vers le bas).

Pour régler l'une des options de ce menu (y compris celles des sous-menus), suivre les étapes suivantes :

- Appuyer sur la touche ENTER pour accéder au menu.
- Utiliser les touches de défilement pour choisir un paramètre (le mettre en surbrillance).
- Appuyer sur ENTER pour accéder au sous-menu.
- Pour l'option « Régler contraste » SEULEMENT, appuyer sur ENTER une autre fois afin d'activer les touches de défilement (l'option des valeurs commencera alors à clignoter).
- Utiliser les touches de défilement pour modifier les valeurs.
- Appuyer sur ENTER pour enregistrer le choix.
- Si aucune touche n'est enfoncée après 3 minutes, l'écran retournera à la configuration de départ.
- Appuyer de façon continue sur ESC ramène à l'écran principal.

Paramètres opération.

Limites température
Limites conductivité
Horaire filtr. méc.
Horaire filtr. chim.
Horaire filtr. biol.

MENU DES PARAMÈTRES OPÉRATIONNELS

Ce menu permet de régler les **limites de température et de conductivité**, ainsi que l'**horaire d'entretien de la filtration mécanique, chimique et biologique**.

Pour accéder au menu des paramètres opérationnels, appuyer sur les touches de défilement (vers le haut ou vers le bas).

LIMITES DE TEMPÉRATURE

Les options suivantes sont offertes :

Tempér. eau : affiche la température de l'eau de l'aquarium.

Alerte : allume et éteint le message « **Alerte température hors limites** ». Si la température se trouve hors des limites déterminées, l'option T °C de l'écran principal clignotera.

Min./Max. : permet de régler les limites de température minimales et maximales de l'eau.

La température minimale ne peut pas être plus élevée que la température maximale, et vice versa.

LIMITES DE CONDUCTIVITÉ

Les options suivantes sont offertes :

Conduct. : affiche la conductivité de l'eau de l'aquarium. Pour plus de renseignements sur la conductivité, visitez le www.fluval-g.com.

Salinité : affiche la salinité de l'eau en PSU. *La salinité apparaît seulement avec les aquariums d'eau de mer.*

Alerte : allume et éteint le message « **Alerte conductivité hors limites** ». Si la conductivité se trouve hors des limites déterminées, l'option CE de l'écran principal clignotera.

Min./Max. : permet de régler les limites de conductivité minimales et maximales de l'eau.

La conductivité minimale ne peut pas être plus élevée que la conductivité maximale, et vice versa.

HORAIRE DE FILTRATION MÉCANIQUE

Les options suivantes sont offertes :

Jours écoulés : compte le nombre de jours écoulés depuis la dernière opération d'entretien. Cette information apparaît sur la ligne MÉC du menu principal. Pour remettre à zéro, utiliser les touches de défilement afin de sélectionner une valeur, appuyer sur ENTER pour choisir l'option et utiliser les touches de défilement pour choisir OUI. Appuyer ensuite sur ENTER.

Pour régler l'une des options de ce menu (y compris celles des sous-menus), suivre les étapes suivantes :

- Appuyer sur la touche ENTER pour accéder au menu.
- Utiliser les touches de défilement pour choisir un paramètre (le mettre en surbrillance).
- Appuyer sur ENTER pour accéder au sous-menu.
- Utiliser les touches de défilement pour mettre les valeurs réglables en surbrillance.
- Appuyer sur ENTER (la valeur commencera alors à clignoter).
- Régler la valeur à l'aide des touches de défilement.
- Appuyer sur ENTER pour enregistrer le choix.
- Si aucune touche n'est enfoncée après 3 minutes, l'écran retournera à la configuration de départ.
- Appuyer de façon continue sur ESC ramène à l'écran principal.

Alerte : allume et éteint le message d'alerte de l'entretien du système de filtration mécanique.

Jours avant alerte : utiliser les touches de défilement pour choisir le nombre de jours entre les opérations d'entretien. Le nombre de jours maximal est 99.

HORAIRE DE FILTRATION CHIMIQUE

Les options suivantes sont offertes :

Jours écoulés : compte le nombre de jours écoulés depuis la dernière opération d'entretien du système de filtration chimique. Cette information apparaît sur la ligne CHIM du menu principal. Pour remettre à zéro, utiliser les touches de défilement pour sélectionner une valeur, appuyer sur ENTER pour choisir l'option et utiliser les touches de défilement pour choisir OUI. Appuyer sur ENTER.

Alerte : allume et éteint le message d'alerte de l'entretien du système de filtration chimique.

Jours avant alerte : utiliser les touches de déroulement pour choisir le nombre de jours entre les opérations d'entretien. Le nombre de jours maximal est 99.

HORAIRE DE FILTRATION BIOLOGIQUE

Les options suivantes sont offertes :

Semaines écoulées : compte le nombre de semaines écoulées depuis la dernière opération d'entretien du système de filtration biologique. Cette information apparaît sur la ligne BIOL du menu principal. Pour remettre à zéro, utiliser les touches de défilement pour sélectionner une valeur, appuyer sur ENTER pour choisir l'option et utiliser les touches de défilement pour choisir OUI. Appuyer sur ENTER.

Alerte : allume et éteint le message d'alerte de l'entretien du système de filtration biologique.

Semaines avant alerte : utiliser les touches de défilement pour choisir le nombre de semaines entre les opérations d'entretien. Le nombre de semaines maximal est 99.

GRAPHIQUES

Ces graphiques n'affichent pas des paramètres réglables, mais fournissent des renseignements importants à propos du filtre.

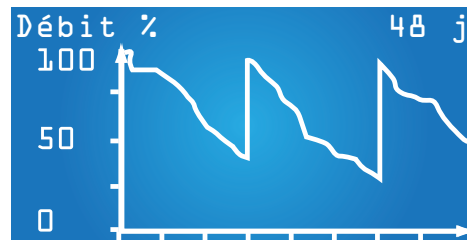

GRAPHIQUE DE DÉBIT DU FILTRE :
présente le débit d'eau approximatif des 48 derniers jours.

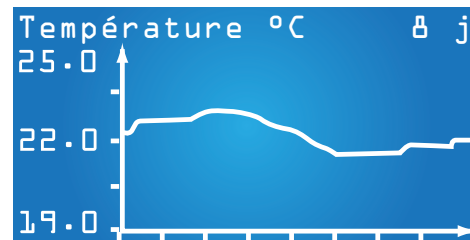

GRAPHIQUE DE TEMPÉRATURE :
présente la courbe de température des 8 derniers jours.

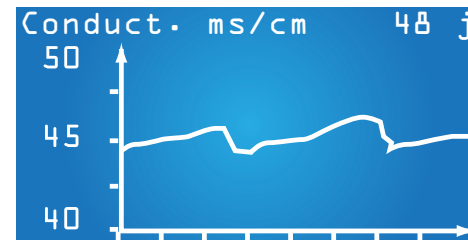

GRAPHIQUE DE CONDUCTIVITÉ :
présente la courbe de conductivité des 48 derniers jours.

ALARMES ET MESSAGES D'AVERTISSEMENT

Le logiciel des filtres de série G surveille de façon continue le fonctionnement du filtre et signalera toute condition anormale. Il envoie également des rappels concernant l'horaire d'entretien. Lorsqu'une alerte ou un message d'avertissement est envoyé, il apparaît en alternance avec l'écran principal. S'il y a plus d'un message d'avertissement, le système en affichera un seul, en ordre de priorité.



PRIORITÉ ABSOLUE N° 1

Décèle air dans filtre

Ce message apparaît lorsqu'il n'y a pas assez d'eau dans le filtre. Visiter le www.fluval-g.com pour connaître la marche à suivre.



PRIORITÉ N° 2

Vér. hélice de couronne

Ce message apparaît lorsque la couronne est bloquée et que le filtre ne pompe plus d'eau. Visiter le www.fluval-g.com pour connaître la marche à suivre.



PRIORITÉ N° 3

Alerte température

Ce message apparaît lorsque la température de l'eau de l'aquarium se trouve hors des limites déterminées. Visiter le www.fluval-g.com pour connaître la marche à suivre.



PRIORITÉ N° 4

Alerte conductivité

Ce message apparaît lorsque la conductivité de l'eau de l'aquarium se trouve hors des limites déterminées. Visiter le www.fluval-g.com pour connaître la marche à suivre.



PRIORITÉ N° 5

Faible débit

Ce message apparaît lorsque le débit de l'eau est égal ou inférieur au débit minimum déterminé en usine. Visiter le www.fluval-g.com pour connaître la marche à suivre.

CUSTOMER SERVICE | KUNDENDIENST | SERVICE À LA CLIENTÈLE

If you have a problem or question concerning the operation of the Fluval G filter, please let us try to help you before you return the product to your dealer. Most problems can be handled promptly with a phone call. Or, if you prefer, you can contact us on our web site at www.hagen.com. Or visit www.fluval-g.com for more information. When you contact us please have all relevant information, such as model number and/or part numbers available, as well as the nature of the problem.

Falls dieses Produkt fehlerhaft sein sollte, geben Sie es zusammen mit dem Kaufnachweis entweder an Ihren örtlichen Zoofachhändler oder senden Sie es mit im Voraus bezahlten Versandkosten an:

HAGEN Deutschland GmbH & Co. KG

Lehmweg 99-105

25488 Holm

Weitere Informationen über dieses Produkt erhalten Sie ebenfalls auf unseren Websites www.hagenservice.de, www.hagen.com oder www.fluval-g.com.

Si vous avez un problème ou des questions au sujet du fonctionnement du filtre Fluval G, veuillez nous permettre de vous aider avant de le retourner à votre détaillant. La plupart des problèmes peuvent être résolus rapidement grâce à un appel téléphonique. Ou, si vous le préférez, vous pouvez communiquer avec nous par le biais de notre site Web au www.hagen.com ou consulter le www.fluval-g.com pour plus d'information. Lorsque vous nous téléphonez (ou nous écrivez), s'il vous plaît ayez à la main tous les renseignements pertinents tels que le numéro de modèle ou le numéro des pièces et précisez la nature du problème.

CANADA

Rolf C. Hagen Inc.
20500 Trans Canada Hwy,
Baie d'Urfé, QC H9X 0A2
Tel: (800) 554-2436

USA

Rolf C. Hagen (U.S.A.) Corp.
305 Forbes Blvd.
Mansfield, MA 02048
Tel: (800) 724-2436

UK

Customer Service Department
Rolf C. Hagen (UK) Ltd.
California Drive
Whitwood Industrial Estate,
Castleford WF10 5QH,
West Yorkshire
Tel: 01977556622

FRANCE

Rolf C. Hagen (France) SA.
Zone Parisud 4
Boulevard Jean Monnet
F-77388 Comb la Ville.
Tel: +33 1 64 88 14 18

GERMANY

HAGEN Deutschland GmbH & Co. KG
Lehmweg 99-105
25488 Holm
Tel: 0180 1 42 43 63

MALAYSIA

Rolf C. Hagen (SEA) Sdn Bhd.
Lot 14A, Jalan 3A, Kawasan
Perusahaan Cheras Jaya
Balakong, 43200 Cheras, Selangor
Darul Ehsan
Tel: + 603 9074 2388

SPAIN

Rolf C. Hagen España S.A.
Avda. de Beniparrell, 11 y 13
P.I. L'Altero 46460 Silla
Valencia, Spain
Tel: +34 96 120 09 45

